

# TOTO

Руководство по эксплуатации

## WASHLET SG



### washlet

TCF403EG/EGE/ESW  
TCF403EG V1  
TCF403G/GE/SW

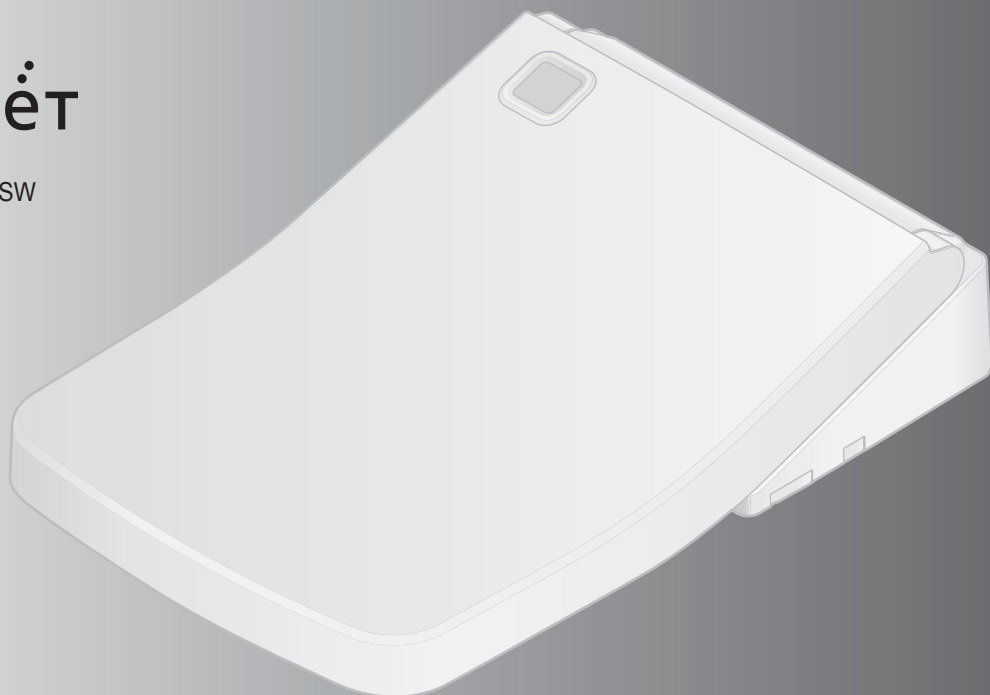

- Благодарим Вас за приобретение TOTO Washlet. Пожалуйста, ознакомьтесь с прилагаемой информацией, чтобы обеспечить безопасное использование изделия.
- Прежде чем использовать данное изделие, ознакомьтесь с настоящим руководством по эксплуатации и храните его в надежном месте для обращения к нему в будущем.

# Какие функции доступны на Вашем оборудовании?



Название модели  
Каталожный №

Функции		Модель	WASHLET SG	Ссылка на страницу	
		Каталожный №	TCF403		
Основные функции	Омывание	Омывание сзади		16	
		Мягкое омывание сзади	●		
		Омывание спереди			
	Изменение режима омывания	Регулировка положения форсунки		●	16, 17
		Регулировка давления воды			
		Колебательное подмывание			
		Омывание пульсирующей струей			
Сушка	Сушка теплым воздухом		●	16	
	Изменение температуры	Регулировка температуры		●	24, 25
Гигиенические функции	Гигиеническая очистка при помощи "ewater+"	Автоматическая очистка форсунки		●	20, 21
		Автоматический смыв			
	Устранение запахов	Освежитель воздуха		●	
Очистка Поддержка	Открытие и закрытие	Открытие и закрытие сиденья унитаза пультом дистанционного управления		●	16
		Автоматическое открытие / закрытие (крышки)			22, 23
	Подсветка	Мягкий свет		●	
	Подогрев сиденья унитаза	Подогретое сиденье		●	—
	Энергосбережение	Энергосбережение по таймеру		●	26, 27
Автоматическое энергосбережение			●		
Техническое обслуживание		Съемная крышка унитаза		●	32
		Очистка форсунки		●	34

# Поддержание ЧИСТОТЫ Унитаз-биде



**Функции самоочистки активируются автоматически.**  
(Детальная информация приведена на стр. 20 и 21.)

#### Когда Вы подходите и садитесь

- В чаше унитаза распыляется вода для предотвращения налипания грязи.
- Когда Вы садитесь на сиденье унитаза, срабатывает освежитель воздуха.

#### Когда Вы встаете

- Форсунка очищается при помощи "ewater+". (Форсунка выдвигается, а затем задвигается обратно.)

#### Когда Вы отходите

- "ewater+" распыляется в чаше унитаза для поддержания чистоты.

## Содержание

Меры предосторожности .....	4	Введение	
Меры предосторожности при эксплуатации ...	11		
Названия компонентов.....	12		
Подготовка .....	14	Эксплуатация	
Основные операции .....	16		
Автоматические функции (функции очистки).....	20		
DEODORIZER, AUTO WAND CLEANING, AUTO BOWL CLEANING, BOWL LIGHT, CLEAN INDICATOR			
Автоматические функции (функции удобства) .....	22		
AUTO OPEN/CLOSE, SOFT LIGHT			
Регулировка температуры ....	24		
Функции энергосбережения ...	26		
Штепсельная вилка / основной блок ...	30		Техническое обслуживание
Зазор между основным блоком и крышкой унитаза.....	32		
Фильтр освежителя воздуха .	33		
Форсунка.....	34		
Очистка форсунки			
Сливной клапан водяного фильтра .....	35	Справка	
Изменение настроек.....	36		
Что делать?.....	48		
● Если не работает пульт дистанционного управления... ..	48		
● Предотвращение повреждения в результате замерзания .....	49		
● Длительные периоды неиспользования .....	50		
Поиск и устранение неисправностей .....	51		
Технические характеристики ...	57		
Гарантия .....	58		
Важная информация для пользователей .....	59		

Введение

Эксплуатация

Техническое обслуживание

Справка



# Меры предосторожности

Данные меры предосторожности важно знать для безопасного использования изделия. Обязательно соблюдайте их и правильно используйте данное изделие.

## Символы и их значение

	<b>ОСТОРОЖНО</b>	Риск летального исхода или получения серьезной травмы.
	<b>ВНИМАНИЕ</b>	Риск получения травмы или повреждения имущества.

Следующие символы указывают на важные инструкции по безопасности использования изделия.

Символ	Значение
	Данный символ означает запрещенный способ использования изделия.
	Данный символ означает необходимый шаг в использовании оборудования.

- Данное изделие относится к изделиям класса 1 и должно быть заземлено.
- Устанавливайте данное изделие вблизи доступной электрической розетки.
- Это изделие не предназначено для использования лицами (в том числе детьми) с ограниченными физическими, сенсорными или умственными способностями и лицами с недостаточным опытом и знаниями, пока за ними не будет организован присмотр или им не будут предоставлены инструкции относительно использования этого изделия лицом, ответственным за их безопасность. Необходимо следить за детьми, чтобы они не играли с данным изделием.
- Используйте шланг, входящий в комплект изделия. Не используйте шланг из старого комплекта.

## ОСТОРОЖНО



**Никогда не вставляйте и не извлекайте штепсельную вилку мокрыми руками.**

- Несоблюдение данного требования может привести к поражению электрическим током.

**Не допускайте попадания воды или чистящего раствора на основной блок или штепсельную вилку.**

- Несоблюдение данного требования может привести к возгоранию, поражению электрическим током, перегреву изделия или к короткому замыканию.
- Несоблюдение данного требования может привести к образованию трещин на изделии, что может стать причиной получения травм или нанесения ущерба вследствие утечки воды.

**Никогда не разбирайте, не ремонтируйте данное изделие и не вносите модификаций в его конструкцию.**

- Несоблюдение данного требования может привести к возгоранию, поражению электрическим током, перегреву изделия или к короткому замыканию.

**Не устанавливайте данное изделие в движущихся транспортных средствах, например на яхтах и колесных транспортных средствах.**

- Несоблюдение данного требования может привести к возгоранию, поражению электрическим током, короткому замыканию или к выходу изделия из строя.
- Крепления сиденья унитаза, крышки унитаза, основного блока и других частей могут ослабнуть, вследствие чего они могут отсоединиться и привести к получению травмы.



## ОСТОРОЖНО

### **Не используйте Washlet в случае возникновения неисправности.**

- Всегда вынимайте штепсельную вилку из розетки.  
Всегда переводите выключатель на распределительной панели в положение ВЫКЛ. (Скрытый тип подключения питания)
- Закрывайте водяной запорный клапан, чтобы прекратить подачу воды.  
Возможные неисправности:
  - Утечка воды из трубы или основного блока.
  - В изделии появились трещины или оно разбито.
  - Изделие издает странный шум или из него исходит странный запах.
  - Из изделия выходит дым.
  - Изделие чрезмерно горячее.
  - Сместилась опора сиденья унитаза.
- Продолжение использования изделия после появления неисправности может привести к возгоранию, поражению электрическим током, перегреву изделия, короткому замыканию, получению травм или к нанесению ущерба вследствие утечки воды.

### **Используйте только водопроводную воду или питьевую воду из скважины (подземную воду).**

#### **Не используйте морскую воду.**

- Несоблюдение данного требования может привести к раздражению кожи и к неисправности изделия.

#### **Не прикасайтесь к штепсельной вилке во время грозы.**

- Несоблюдение данного требования может привести к поражению электрическим током.

#### **Не допускайте контакта водопроводного шланга со штепсельной вилкой или розеткой.**

- Несоблюдение данного требования может привести к образованию конденсата, что в свою очередь может стать причиной возгорания, поражения электрическим током, перегрева изделия или короткого замыкания.

#### **Соблюдайте осторожность, чтобы не повредить шнур питания и штепсельную вилку.**

Не подвергайте электрические шнуры ударам, не дергайте за них и не скручивайте их; кроме того, электрические шнуры запрещается нагревать, чрезмерно сгибать, а также вносить изменения в их конструкцию. Не скрепляйте электрические шнуры между собой, не заземляйте их и не размещайте на них тяжелые предметы.

- Использование поврежденного электрического шнура может привести к возгоранию, поражению электрическим током, перегреву изделия или к короткому замыканию.

#### **Не используйте незакрепленную или неисправную электрическую розетку.**

(За исключением скрытого типа подключения питания)

- Несоблюдение данного требования может привести к возгоранию или к короткому замыканию.

#### **Не используйте розетки и провода за пределами их номинальных параметров.**

(За исключением скрытого типа подключения питания)

- Подсоединение слишком большого количества вилок к одной розетке, например при использовании сетевых фильтров, может привести к возгоранию вследствие перегрева.

#### **Используйте только указанный источник питания.**

220 – 240 В переменного тока, 50 Гц

- Несоблюдение данного требования может привести к возгоранию или к чрезмерному нагреванию изделия.



# Меры предосторожности (продолжение)



## ОСТОРОЖНО



**Чтобы снизить риск получения ожогов, вероятность летального исхода вследствие поражения электрическим током, возгорания или иной травмы:**

- Никогда не используйте данное изделие в случае повреждения шнура или штепсельной вилки, ненадлежащей работы, падения, повреждения или погружения изделия в воду. Верните изделие в компанию, в которой вы приобрели изделие, для проведения осмотра и ремонта.
- Никогда не блокируйте воздушные отверстия изделия и не ставьте его на мягкую поверхность (например кровать или диван), на которой воздушные отверстия могут оказаться заблокированными. Не допускайте попадания в воздушные отверстия пуха, волос и других подобных материалов.
- Никогда не пользуйтесь изделием в сонном состоянии.
- Никогда не бросайте и не вставляйте ничего в отверстия или шланг.
- Не используйте изделие на открытом воздухе, где применяются аэрозоли (спреи) или ведутся работы с кислородом.

**Не вставляйте пальцы или какие-либо предметы в отверстие выхода теплого воздуха.**

Не кладите никакие предметы на отверстие выхода теплого воздуха и не закрывайте его одеждой.

- Несоблюдение данного требования может привести к ожогам, поражению электрическим током или к неисправности изделия.

**Держите сигареты и другие источники открытого огня подальше от изделия.**

- В противном случае существует риск возгорания.



**Помните о риске раздражения кожи и получения ожогов.**

- Неправильное использование сиденья унитаза может привести к раздражению кожи или к получению ожогов.

Если Вы долгое время сидите на сиденье унитаза, установите регулятор температуры сиденья унитаза в положение "OFF".

Если кто-либо из следующих лиц использует подогрев сиденья унитаза или сушику теплым воздухом, для них необходимо установить регулятор температуры сиденья унитаза в положение "OFF", а регулятор температуры воздуха для сушики – в положение "Low".

- Маленькие дети, пожилые люди и другие пользователи, которые не могут самостоятельно правильно выставить температуру
- Больные, инвалиды и другие люди, не имеющие свободы перемещения.
- Люди, принимающие лекарства, которые вызывают сонливость (снотворные препараты и лекарства от простуды), люди в состоянии сильного алкогольного опьянения, крайне уставшие и очень сонные люди.

**Чтобы снизить риск получения ожогов, вероятность летального исхода вследствие поражения электрическим током, возгорания или иной травмы:**

- Требуется строгое наблюдение, когда данное изделие используется детьми или инвалидами либо недалеко от них.
- Используйте данное изделие только по назначению, как описано в настоящем руководстве. Не используйте аксессуары, не рекомендованные производителем.
- Держите шнур на расстоянии от горячих поверхностей.
- Подключайте данное изделие только к правильно заземленной розетке.
- Бачок следует заполнять только водой.



## ОСТОРОЖНО

Данное изделие принадлежит к категории электротехнических устройств. Не устанавливайте его в местах, где существует вероятность попадания воды на изделие или где вследствие высокой влажности возможно образование воды на его поверхности. При использовании данного изделия в ванной комнате необходимо установить вентилятор или сделать вентиляционное отверстие, чтобы обеспечить надлежащую циркуляцию воздуха.

- В противном случае существует риск возгорания или поражения электрическим током.

**Всегда подключайте изделие Washlet к источнику холодной воды.**

- Подключение изделия к источнику горячей воды может привести к получению ожогов и к повреждению изделия.

**Проверьте правильную установку заземления.**

- Если заземление не установлено, при наличии разрыва или утечки электрического тока, отсутствие заземления может привести к поражению электрическим током.

Для заземления используйте медный провод с максимальным сопротивлением заземления 100 Ом и минимальным диаметром 1,6 мм.

- \* Если заземление не установлено, обратитесь к специалисту, выполняющему установку изделия.

**Проверьте, чтобы была установлена заземленная розетка (3-выводная).**

- Если не установить заземленную розетку, существует риск поражения электрическим током в случае неисправности изделия или короткого замыкания.



**Проверьте, чтобы штепсельная розетка отвечала следующим требованиям.**

- В противном случае существует риск возгорания или поражения электрическим током.
  - а. Подведите электрический ток к розетке (устройству) через дифференциальное устройство защитного отключения с током отспускания не более 30 мА.
  - б. Расположите розетку (или устройство) и ее провода на расстоянии не менее 0,60 м от внешнего края душевой кабины или ванны.

- \* Проверьте подключение проводов согласно вышеуказанным пунктам а. и б. Если провода еще не подключены, обратитесь к специалисту, выполнявшему установку изделия, с целью их подключения.

**Вставляйте штепсельную вилку в розетку до упора.**

**Проверьте подключение всех штекеров шнуров питания.** (Скрытый тип подключения питания)

- В противном случае существует риск возгорания, перегрева изделия или короткого замыкания.
  - \* При установке данного изделия соблюдайте региональные законы и положения, регламентирующие проведение монтажных работ.

**Чтобы извлечь штепсельную вилку из розетки, держитесь за штепсельную вилку, а не за шнур.** (За исключением скрытого типа подключения питания)

Не тяните за шнур, чтобы извлечь штепсельную вилку из розетки.

- Иначе существует вероятность перегрева изделия или возгорания вследствие повреждения шнура.

**Если электрический шнур поврежден, то во избежание опасных ситуаций его следует заменить, для этого обратитесь к квалифицированному специалисту или в ремонтный отдел компании-производителя.**

# Меры предосторожности (продолжение)



## ОСТОРОЖНО



**Всегда вынимайте штепсельную вилку из розетки перед проведением очистки, технического обслуживания или осмотра изделия.**

**Всегда переводите выключатель на распределительной панели в положение ВЫКЛ.**

(Скрытый тип подключения питания)

- Несоблюдение данного требования может привести к поражению электрическим током или к неисправности изделия.

\* Кроме случая использования функции очистки форсунки “Wand cleaning”

**Периодически удаляйте пыль и загрязнения со штепсельной вилки и проверяйте, чтобы она была до упора вставлена в настенную розетку.**

(За исключением скрытого типа подключения питания)

- В противном случае существует риск возгорания, перегрева изделия или короткого замыкания.

Вытягивайте штепсельную вилку из розетки и протирайте сухой тканью.



## ВНИМАНИЕ

### **Не используйте изделие, если основной блок неустойчивый.**

- Несоблюдение данного требования может привести к ослаблению крепления основного блока, вследствие чего он может упасть и стать причиной получения травмы.

\* Если между основанием основного блока и установочной поверхностью имеется зазор, проконсультируйтесь со специалистом по установке, продавцом или контактным лицом, указанным на задней стороне обложки настоящего руководства.

### **Если изделие повреждено, не касайтесь поврежденной части.**

- Несоблюдение данного требования может привести к поражению электрическим током или к получению травм. Немедленно замените.

### **Не прикладывайте чрезмерную силу к сиденью унитаза, крышке унитаза и к основному блоку изделия; не ударяйте по ним; не наступайте и не стойте на них. Не кладите также какие-либо тяжелые предметы на сиденье унитаза, крышку унитаза и основной блок изделия.**

- Несоблюдение данного требования может привести к образованию трещин или к ослаблению крепления основного блока, вследствие чего он может упасть и стать причиной получения травмы.
- Несоблюдение данного требования может привести к повреждению изделия, получению травм или к нанесению ущерба вследствие утечки воды.

### **Не поднимайте изделие, удерживая его за сиденье или крышку унитаза. Не поднимайте сиденье или крышку унитаза, если сверху на них лежат какие-либо предметы.**

- Несоблюдение данного требования может привести к ослаблению крепления основного блока, вследствие чего он может упасть и стать причиной получения травмы.



### **Чтобы снизить риск летального исхода вследствие поражения электрическим током:**

- Не пользуйтесь изделием во время приема ванной.
- Не ставьте и не храните изделие в месте, где оно может упасть или быть стянуто в ванну или раковину.
- Не погружайте и не роняйте изделие в воду или другую жидкость.
- Не старайтесь достать изделие, если оно упало в воду. Немедленно отключите его от розетки. Переводите выключатель на распределительной панели в положение ВЫКЛ. (Скрытый тип подключения питания)

### **При проведении очистки или технического обслуживания пластиковых деталей (основного блока и т.п.) или водопроводного шланга используйте кухонное чистящее средство, разведенное в воде. Не используйте ничего из перечисленного ниже.**

Чистящее средство для унитазов, бытовое чистящее средство, бензол, разбавитель для краски, порошковое чистящее средство или нейлоновые чистящие подушечки.

- Эти материалы могут привести к повреждению пластика или появлению в нем трещин, а также могут стать причиной получения травм или неисправностей.
- Эти материалы могут привести к повреждению водопроводного шланга и к утечке воды.

### **Чтобы предотвратить внезапную утечку воды, не снимайте сливной клапан водяного фильтра при открытом запорном клапане.**

- Несоблюдение данного требования приведет к выбросу сильной струи воды. (Инструкции по очистке сливного клапана водяного фильтра приведены на стр. 35.)

### **Не сгибайте водопроводный шланг и не подвергайте его ударам; не повредите его острым предметом.**

- Несоблюдение данного требования может привести к утечке воды.

# Меры предосторожности (продолжение)

## ВНИМАНИЕ

**В случае утечки воды всегда закрывайте запорный клапан.**

**Если существует вероятность падения температуры окружающей среды до 0°C или ниже, необходимо обеспечить защиту труб и шлангов от повреждения в результате замерзания.**

- Замерзание водопроводных труб может привести к разрыву основного блока и труб, что станет причиной утечки воды.
- Регулируйте температуру внутри помещения, чтобы избежать замерзания труб и шлангов в холодное время года.
- Сливайте воду.



**Если Washlet не будет использоваться в течение длительного периода времени, закройте запорный клапан, после чего слейте воду из основного блока и водопроводного шланга, а также вытяните штепсельную вилку из розетки.**

**Переводите выключатель на распределительной панели в положение ВЫКЛ.**

(Скрытый тип подключения питания)

- При повторном использовании изделия ему необходимо сначала дать время для заполнения водой. В противном случае вода в бачке могла загрязниться и вызвать воспаление кожи или другие проблемы. (Инструкции по заполнению водой приведены на стр. 50.)
- Если оставить питание включенным, это может привести к возгоранию или перегреву изделия.

**При установке сливного клапана водяного фильтра всегда проверяйте, чтобы он был плотно затянут на месте.**

- Неплотное затягивание сливного клапана может привести к утечке воды.

# Меры предосторожности при эксплуатации

## ■ Чтобы предотвратить неисправности

- Не блокируйте датчик тела, передатчик или приемник пульта дистанционного управления.

### < О датчиках тела >

Используются два типа датчиков тела.

- Датчик тела А обнаруживает изменения температуры.
  - Обнаружение может быть затруднено, если температура окружающей среды превышает 30°C, например в летнее время.
  - Если на датчик попадают прямые солнечные лучи или в ванной комнате работает обогреватель, из-за чрезмерного тепла датчик может работать неправильно, что приводит к автоматическому срабатыванию функции открывания/закрывания крышки.
  - Когда дверь в ванную комнату открыта, датчик может обнаруживать людей, которые проходят мимо унитаза.
- Датчик тела В обнаруживает человека, стоящего перед чашей унитаза.
  - Датчик тела В излучает инфракрасный луч, как показано на рисунке. Когда кто-либо оказывается на линии действия этого инфракрасного луча, датчик обнаруживает человека.

\*Обнаружение этим датчиком может быть затруднено, если унитазом пользуется человек маленького роста, например ребенок.

Датчик тела А



Датчик тела В



### < О выключателе сиденья >

- Когда Вы садитесь на сиденье унитаза, выключатель сиденья срабатывает, что позволяет Вам использовать различные функции. (При СРАБАТЫВАНИИ выключателя сиденья слышен щелчок.)

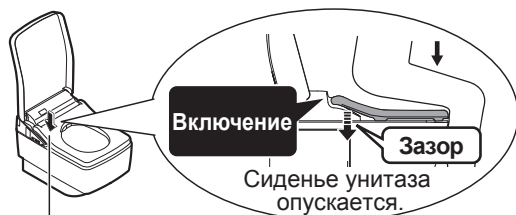

Включатель сиденья (встроенный)

- Полностью сядьте на сиденье унитаза.
  - Выключатель сиденья не включится, если Вы будете сидеть на сиденье неправильно.



#### Примечание

- Когда унитазом Washlet пользуется ребенок, выключатель сиденья может не СРАБОТАТЬ под действием небольшого веса тела ребенка.
- Поскольку конструкция выключателя сиденья предполагает его перемещение вверх и вниз, между опорой сиденья и чашей унитаза предусмотрен зазор.

## ■ Чтобы предотвратить повреждение

- Вытирайте пластиковые детали, такие как основной блок изделия и пульт дистанционного управления, мягкой влажной салфеткой.

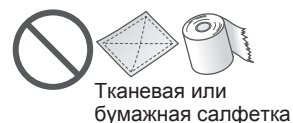

- Не облакачивайтесь на крышку унитаза.



## ■ Предотвращение проблем

- Отсоединяйте штепсельную вилку от сетевой розетки, если существует опасность удара молнии. Переводите выключатель на распределительной панели в положение ВЫКЛ. (Скрытый тип подключения питания)
- Нельзя использовать покрытие для сиденья или крышки унитаза. (Датчики присутствия или выключатель сиденья могут работать ненадлежащим образом.)



- Не мочитесь на основной блок, сиденье унитаза и трубку. (Несоблюдение данного требования может привести к образованию розовых или коричневых пятен, а также может стать причиной неисправности.)
- Не прикладывайте чрезмерную силу к панели управления пульта дистанционного управления.
- При использовании чистящего средства для унитазов при очистке данного унитаза промывайте его водой в течение 3 минут, после чего оставьте сиденье и крышку унитаза открытыми. Стирайте остатки чистящего средства с чаши унитаза. (Попадание испарений чистящего средства с чаши унитаза в основной блок может привести к неисправности.)
- Не подвергайте изделие воздействию прямых солнечных лучей. (Несоблюдение данного требования может привести к изменению цвета, неравномерному нагреванию сиденья, неисправности пульта дистанционного управления или к неисправности Washlet вследствие перепада температур.)
- Не пользуйтесь вблизи Washlet радиоприемником и т.п. (Washlet может создавать помехи радиосигналу.)
- Если Вы используете специальное сиденье для детей или мягкое высокое сиденье, снимайте их после использования. (В противном случае некоторые функции могут не работать.)
- Не прикладывайте силу к пульту дистанционного управления. (Это может привести к его выходу из строя.) Чтобы предотвратить падение пульта дистанционного управления, вставляйте его в держатель, когда он не используется. Не допускайте попадания на него воды.

### Омывание сзади, мягкое омывание, омывание спереди

- Эти функции позволяют Вам смыть остатки выделений и грязи с отдельных участков Вашего тела.
- Не подмывайтесь слишком много и долго. Несоблюдение данного требования может привести к смыванию полезных бактерий и нарушению баланса бактерий Вашего тела.
- Люди, проходящие лечение или терапию на этих участках тела, должны проконсультироваться с врачом, прежде чем воспользоваться этими функциями.

# Названия компонентов

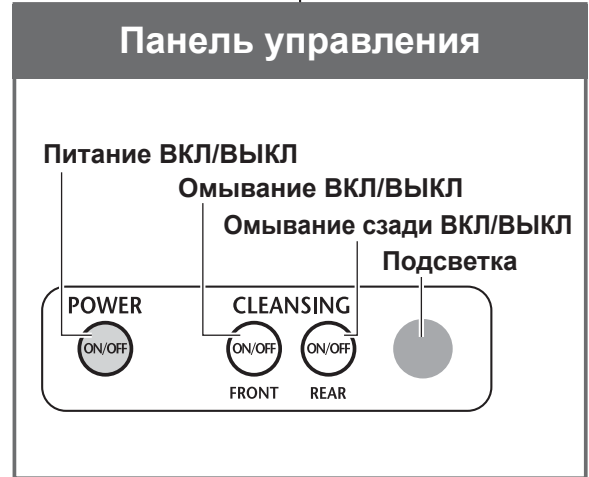
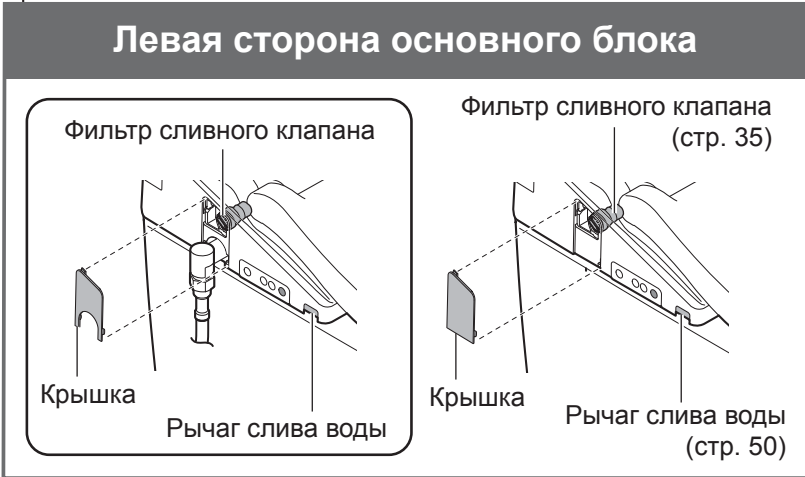
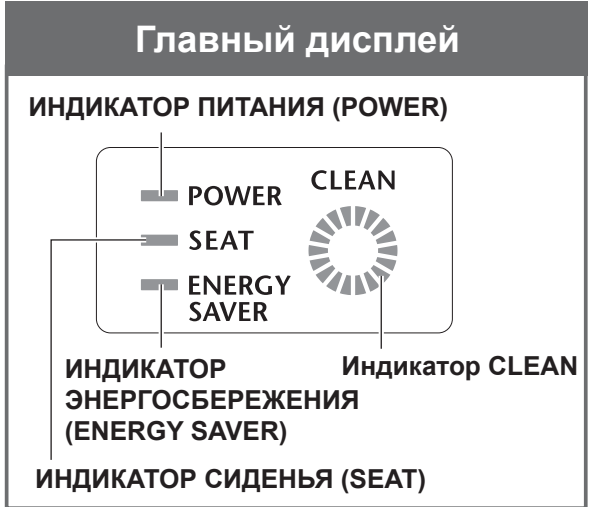

\* В зависимости от модели расположение запорного клапана и водопроводного шланга может отличаться.

Правая задняя сторона основного блока



### 1. Вставьте батарейки

- 1** Снимите пульт дистанционного управления с держателя.



- 2** Откройте крышку отсека для батареек и вставьте две батарейки AA.

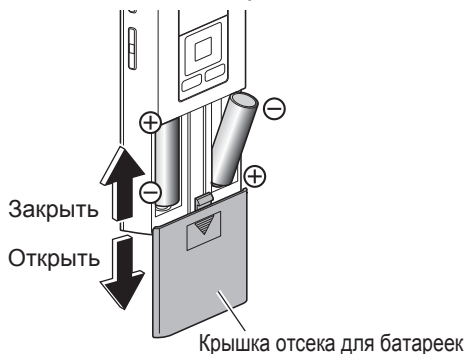

- Когда батарейки вставлены правильно, на дисплее пульта дистанционного управления (на задней стороне) отображаются уровни температуры.
- Если в течение 5 минут или более на пульте дистанционного управления не нажать какую-либо кнопку, дисплей гаснет.

- 3** Установите пульт дистанционного управления в держатель.

#### ■ О батарейках

- Используйте сухие щелочные батарейки. Следуйте приведенным ниже инструкциям, чтобы предотвратить разрыв батареек или вытекание из них жидкости.
- При замене батареек используйте новые батарейки одной и той же торговой марки.
- Если Вы не собираетесь использовать пульт дистанционного управления в течение длительного периода времени, батарейки следует вынуть.
- Не используйте аккумуляторные батарейки.

Если пульт дистанционного управления закреплен (для защиты от кражи)

- 1** Выкрутите винт из крепления пульта дистанционного управления.

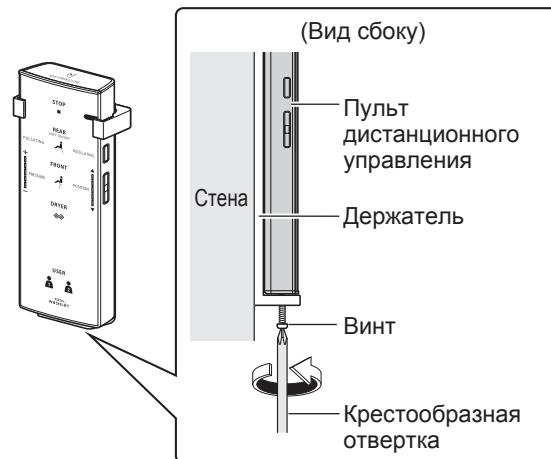

- 2** Снимите пульт дистанционного управления с держателя.

- Чтобы снова закрепить пульт дистанционного управления Затяните винт. (Чрезмерное затягивание может привести к повреждению компонентов, например держателя)

## 2. Включите питание

**1** Вставьте штепсельную вилку. Переводите выключатель на распределительной панели в положение ВКЛ.

(Скрытый тип подключения питания )

- Трубка выдвигается, а затем задвигается обратно.

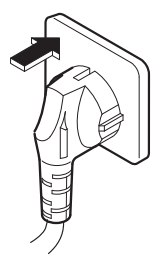

**2** Проверьте, чтобы на главном дисплее загорелся индикатор питания POWER.

- Если он не загорается, нажмите [POWER ON/OFF].

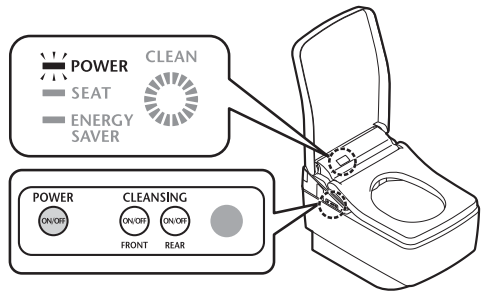

## 3. Откройте запорный клапан

**1** Полностью откройте запорный клапан.

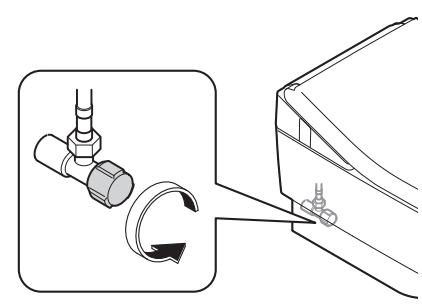

## Отключение питания

POWER



Чтобы отключить питание, нажмите [POWER ON/OFF].

- При этом гаснет индикатор питания POWER.

# Основные операции

Нажмите кнопку на пульте дистанционного управления; раздастся звуковой сигнал, когда основной блок получит сигнал.

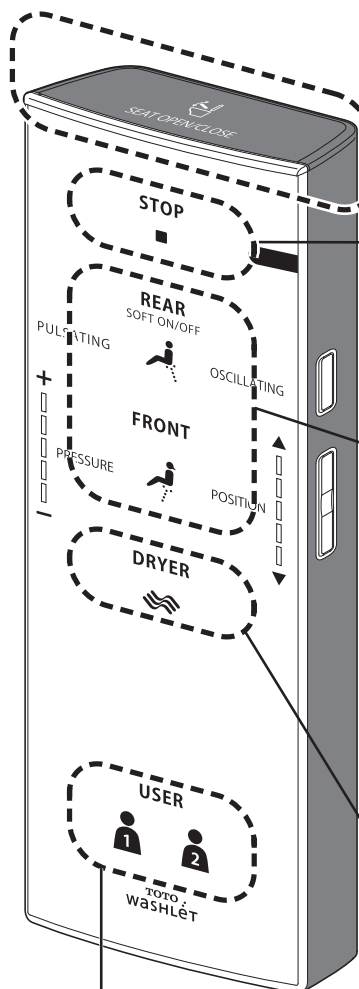

## Открытие и закрытие



**[SEAT OPEN/CLOSE]**

Открытие и закрытие сиденья унитаза.

## Остановка



**[STOP]**

Прекращение работы.

## Омывание

**[REAR]**

Омывание сзади.



**[SOFT]**

Омывание сзади со слабым давлением воды.

\*Режим изменяется с мягкого омывания [SOFT] (индикатор мигает) на омывание сзади [REAR] (индикатор горит) при каждом нажатии кнопки.



**[FRONT]**

Функция биде для женщин.

## Сушка



**[DRYER]**

Сушка сзади.

## Индивидуальные настройки



**[USER1] / [USER2]**

Вы можете сохранить настройку предпочтительного положения форсунки, давления воды и температуры воды.

● Чтобы сохранить настройку  
Когда выполняется омывание, задайте настройку предпочтительного положения форсунки, давления воды и температуры теплой воды, после чего нажмите и удерживайте в течение 2 секунд или более [USER 1] или [USER 2].

● Чтобы воспользоваться сохраненной настройкой  
Нажмите [USER 1] или [USER 2], после чего нажмите кнопку омывания, которое Вы хотите выполнить.

\*Индикаторы положения форсунки и давления воды с заданными настройками загораются приблизительно на 10 секунд, и включается дисплей температуры воды.

- Функции, которые работают при нажатии кнопки во время омывания сзади ("REAR"), мягкого омывания ("SOFT") и омывания спереди ("FRONT").

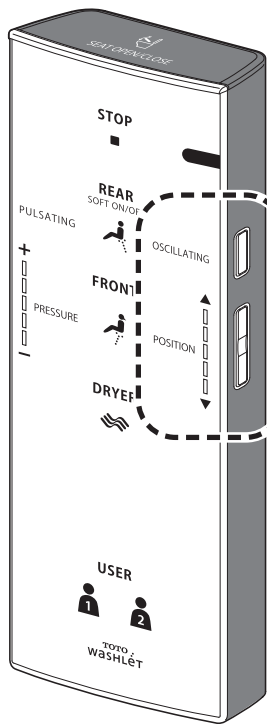

**[OSCILLATING]**

- Форсунка перемещается взад-вперед для тщательного омывания сзади.
- Настройка меняется с "ON" на "OFF" и наоборот при каждом нажатии кнопки.

---

**[POSITION]**

- Положение форсунки можно отрегулировать вперед или назад. ("▲": вперед, "▼": назад)

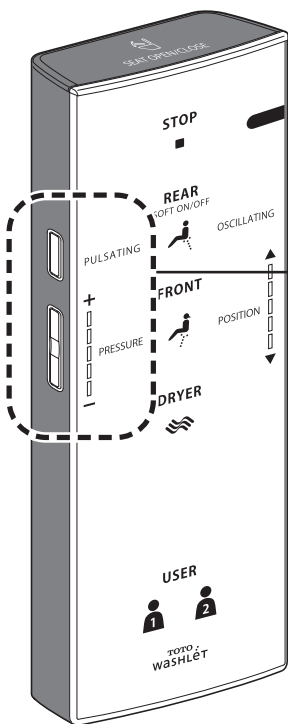

**[PULSATING]**

- Омывание с пульсацией давления воды от слабого до сильного.
- Настройка меняется с "ON" на "OFF" и наоборот при каждом нажатии кнопки.

---

**[PRESSURE]**

- Для функций омывания, например омывания сзади (REAR), можно отрегулировать давление воды. ("-": меньше, "+": больше)

**Примечание**

- Если сесть на сиденье унитаза полностью, будет легче отрегулировать положение форсунки и можно уменьшить разбрызгивание.

# Основные операции

## О главном экране

В данном разделе приведен обзор настроек, которые можно выполнить при помощи пульта дистанционного управления.

• Детальное описание см. на соответствующих страницах.

### Задняя сторона пульта дистанционного управления

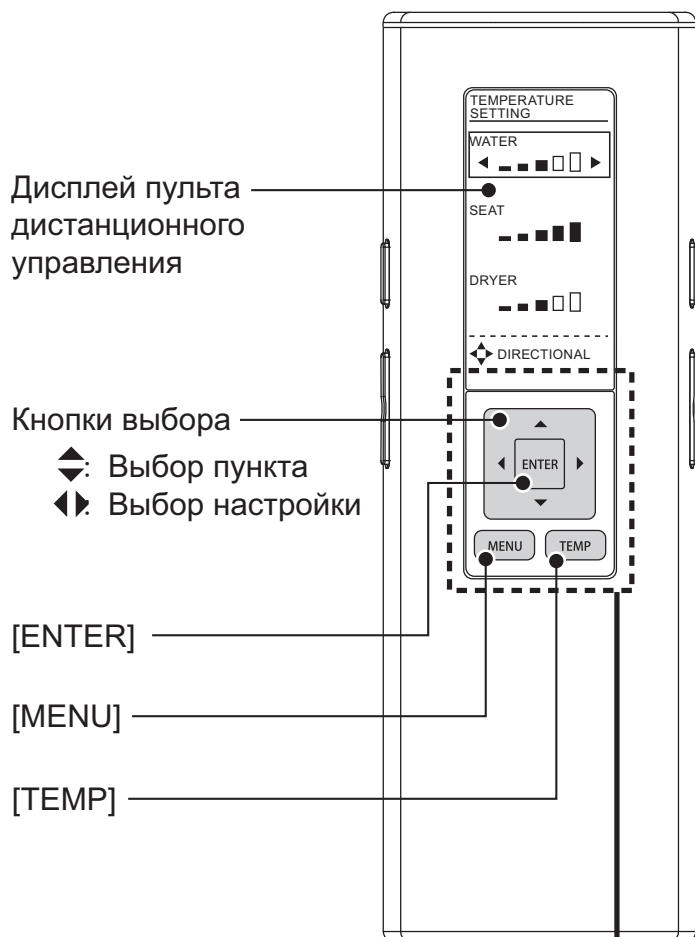

Нажмите [MENU], чтобы отобразить главный экран.

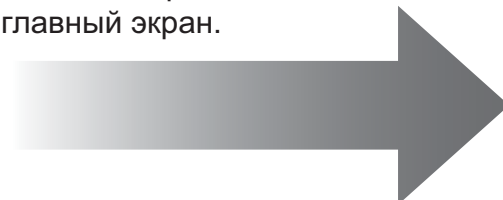

### SETTING LOCK

Вы можете заблокировать настройки, чтобы не задействовать по ошибке задние кнопки при использовании пульта дистанционного управления.

Как задать (стр. 46)

Экран дисплея во время блокировки настроек

The screenshot shows a screen with a padlock icon and the text: 'SETTING LOCK', 'PRESS ENTER FOR 2 SEC TO RESET'.



**Уровень 1**      **Уровень 2**      **Уровень 3**

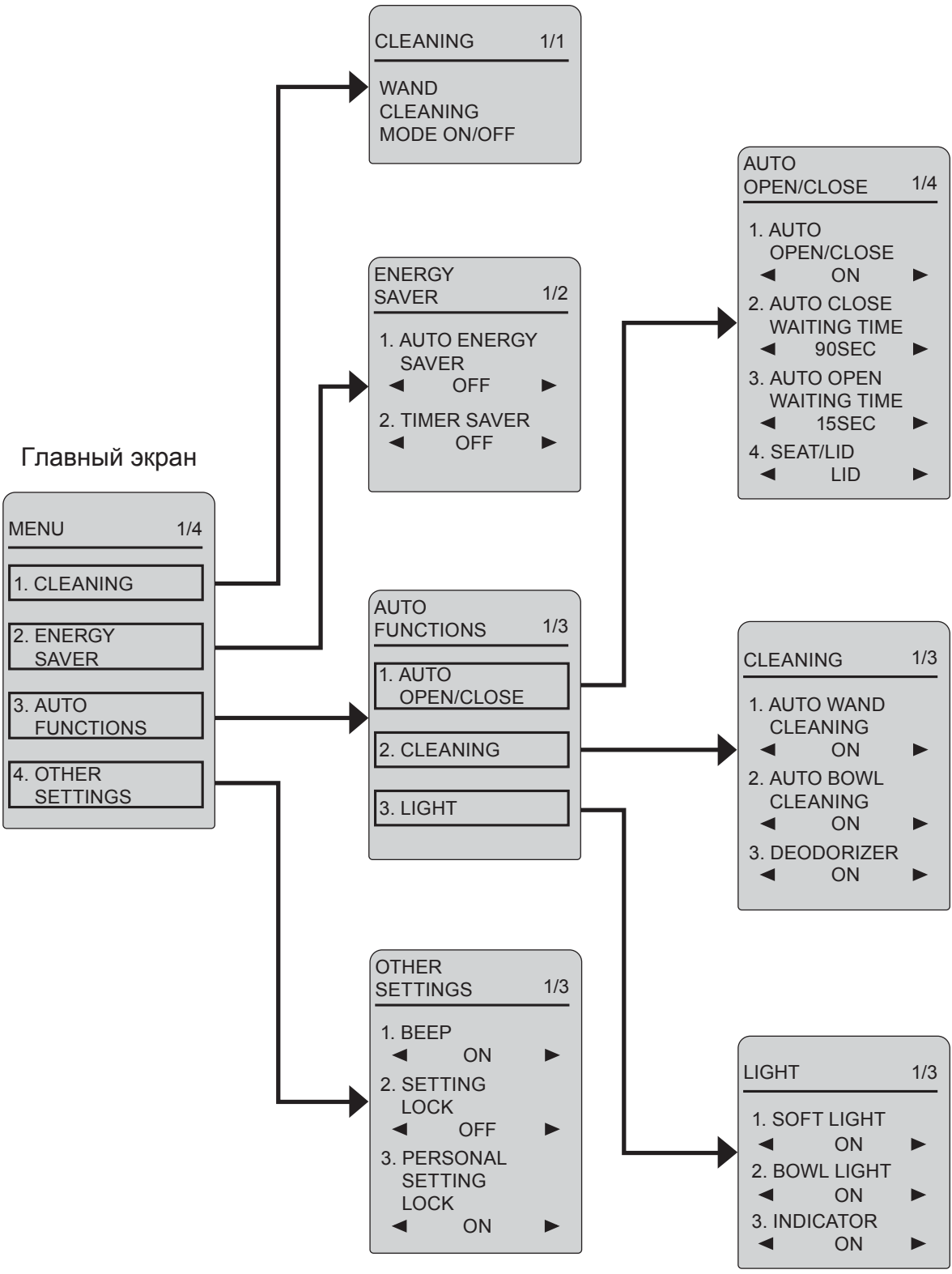

Эксплуатация

# Автоматические функции

## Функции очистки

"ewater+" \*1 используется автоматически для очистки форсунки и чаши унитаза.

Когда Вы подходите



Когда Вы садитесь\*2



Когда Вы встаете\*2



Освежитель воздуха  
**DEODORIZER**

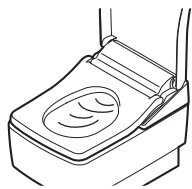

Запуск освежителя воздуха

**Отключение освежителя воздуха**  
→Он отключается приблизительно через 2 минуты

Автоматическая очистка форсунки при помощи "ewater+" \*1  
**AUTO WAND CLEANING**

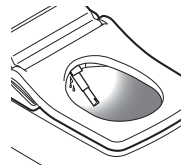

**Автоматическая очистка форсунки**  
→Приблизительно через 25 секунд трубка выдвигается и из основания трубки выходит "ewater+" \*1 (только при использовании функций омывания)

Гигиеническая обработка чаши унитаза при помощи "ewater+" \*1  
**AUTO BOWL CLEANING**

**Предварительное распыление воды**  
(В чаше унитаза распыляется вода для предотвращения налипания грязи)

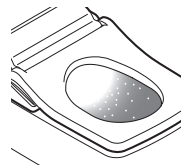

**Последующее распыление воды**  
→После автоматической очистки трубки внутри чаши унитаза распыляется "ewater+" \*1

Подсветка чаши  
**BOWL LIGHT**

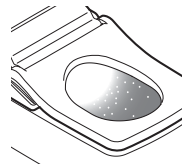

(Загорается во время предварительного распыления воды)

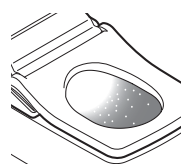

(Загорается во время автоматической очистки трубки и Последующее распыление воды)

Индикатор очистки  
**INDICATOR**



(Загорается)



(Загорается по кругу)

\*2 Вода выходит из форсунки.

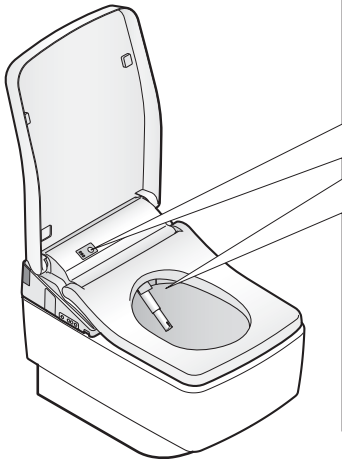

## Поддержание чистоты

### ■ Индикатор CLEAN

Горит для указания на то, что активна функция очистки.



### ■ Подсветка чаши

Горит для указания на то, что выполняется автоматическая очистка чаши и автоматическая очистка форсунки.

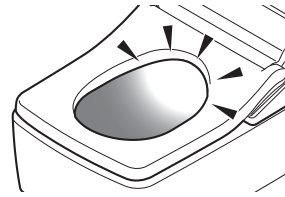

## ■ Примечание

## ■ Изменение настроек

	<ul style="list-style-type: none"> <li>• DEODORIZER ON/OFF (стр. 42)</li> </ul>
<ul style="list-style-type: none"> <li>• Если функциями омывания не пользовались в течение 8 часов, форсунка очищается автоматически. (Вода выходит возле крышки форсунки.)</li> </ul>	<ul style="list-style-type: none"> <li>• AUTO WAND CLEANING ON/OFF (стр. 42)</li> </ul>
<ul style="list-style-type: none"> <li>• Предварительное распыление воды и последующее распыление воды не выполняется, если сиденье унитаза открыто.</li> <li>• Предварительное распыление воды не действует приблизительно в течение 90 секунд после того, как кто-либо им пользовался.</li> <li>• Если функция омывания не используется приблизительно в течение 8 часов, на чашу унитаза автоматически распыляется вода.</li> </ul>	<ul style="list-style-type: none"> <li>• AUTO BOWL CLEANING ON/OFF (стр.42)</li> </ul>
	<ul style="list-style-type: none"> <li>• BOWL LIGHT ON/OFF (стр. 44)</li> </ul>
<ul style="list-style-type: none"> <li>• Горит непрерывно или загорается по кругу, когда работает функция автоматической очистки форсунки "Auto wand cleaning", автоматической очистки чаши "Auto bowl cleaning" или освежителя воздуха "Deodorizer". (Загорается по кругу при использовании сиденья унитаза.)</li> </ul>	<ul style="list-style-type: none"> <li>• INDICATOR ON/OFF (стр. 44)</li> </ul>

## В случае налипания грязи...

■ Если грязь налипает на форсунку во время использования, Вы можете выдвинуть форсунку, чтобы ее очистить.

- Очистка форсунки (стр. 34)

### \*1 Что означает "ewater+" ?

Это вода, которая содержит хлорноватистую кислоту, образуемую из ионов хлорида в водопроводной воде, и широко используется для очистки и дезинфекции предметов, например еды, посуды и бутылочек для детей.

- Скважинная вода может не обеспечить нужного эффекта. (Это связано с низким уровнем ионов хлорида в ней.)
- Чистая, стерильная вода позволяет уменьшить объем загрязненных поверхностей, но она не исключает необходимость очистки.
- Эффект и продолжительность зависят от среды и условий применения.

# Автоматические функции

## Функции удобства

Доступны различные автоматические функции, например автоматическое открывание и закрывание крышки унитаза.

- Ниже описывается работа при первоначальных настройках.

### Когда Вы подходите

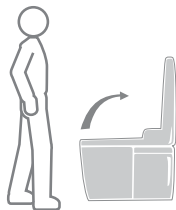

### Когда Вы садитесь



### Когда Вы встаете



При использовании сиденья унитаза

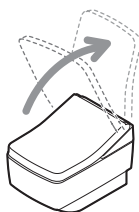

**Крышка унитаза открывается**

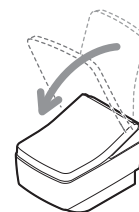

**Крышка унитаза закрывается**

(Приблизительно через 90 секунд после того, как Вы встанете с сиденья унитаза.)

Автоматическое открывание крышки унитаза

**AUTO OPEN/  
CLOSE**

При мочеиспускании стоя

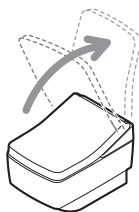

**Крышка унитаза открывается**

\*Откройте сиденье унитаза при помощи пульта дистанционного управления.



Подсветка ванной комнаты мягким светом

**SOFT LIGHT**

**Подсветка в среднем режиме**

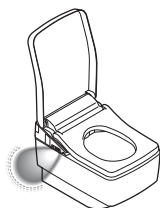

**Подсветка в интенсивном режиме**

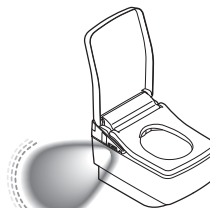

**Подсветка в среднем режиме**

(Приблизительно 90 секунд)

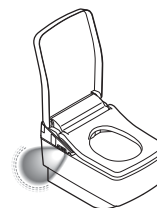

## Когда Вы отходите

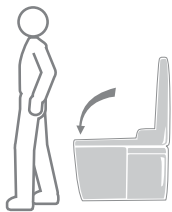

### ■ Примечание

### ■ Изменение настроек

- Обнаружение датчиком тела может быть затруднено, если температура окружающей среды превышает 30°C. (Необходимо открывание ручную.)
- В случае закрывания крышки унитаза рукой или с помощью пульта дистанционного управления она не будет автоматически открываться приблизительно в течение 15 секунд. (Открывание и закрывание необходимо выполнять вручную.)
- Если Вы не садитесь на сиденье унитаза или если Вы сидите на нем или стоите перед чашей унитаза в течение короткого периода времени, автоматическое закрывание крышки происходит только приблизительно через 5 минут.

- AUTO OPEN/CLOSE ON/OFF (стр. 38)
- AUTO CLOSE DELAY (25 секунд или 90 секунд) (стр. 38)
- AUTO OPEN DELAY (15 секунд, 30 секунд или 90 секунд) (стр. 40)
- Автоматическое открывание крышки унитаза или одновременно сиденья и крышки унитаза (стр. 40)

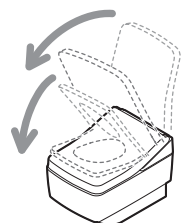

### Крышка и сиденье унитаза закрываются

(Приблизительно через 90 секунд после того, как пользователь отойдет от сиденья унитаза на 30 см.)

### Подсветка в слабом режиме

(Гаснет приблизительно через 5 секунд.)

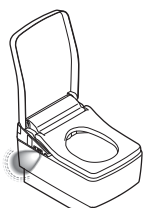

- SOFT LIGHT ON/OFF (стр. 44)

# Регулировка температуры

Теплой воды / сиденья унитаза / сушки

Вы можете отрегулировать уровни температуры или установить настройки на "OFF".

1

TEMP

Нажмите [TEMP].

2



При помощи  выберите параметр, который Вы хотите установить.

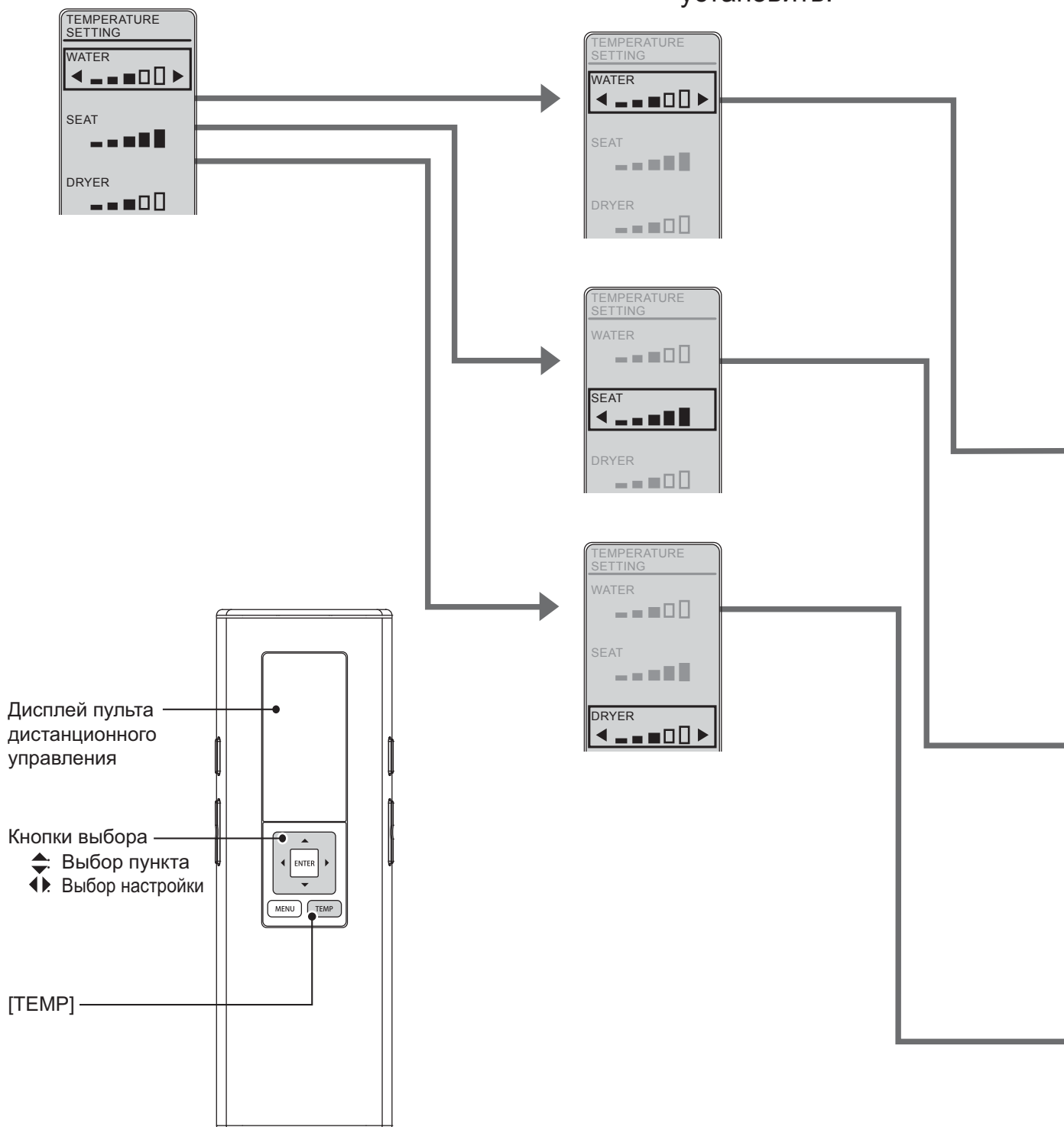

3



При помощи ◀▶ выберите уровень температуры.

<Настройка завершена>

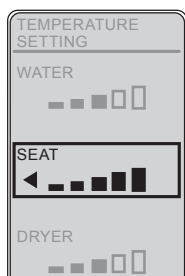

Температура  
теплой воды



ВЫКЛ.\* ◀ Низкий → Высокий

Нажимайте  
◀ пока не  
появится "OFF".

Температура  
сиденья унитаза



ВЫКЛ. ◀ Низкий → Высокий

Нажимайте  
◀ пока не  
появится "OFF".

• Если задано значение "OFF", индикатор сиденья SEAT погаснет.

Температура  
воздуха суши



Низкий ← → Высокий



\*Чтобы избежать образования конденсата, температура воды не снижается ниже 20°C, даже если для параметра задано значение "OFF".

# Функции энергосбережения

Тип



Вы можете снизить потребление энергии, выставив нагреватель сиденья унитаза на низкую температуру (или задав для нагревателя значение "OFF") в периоды нечастого использования унитаза.

- Изделию необходимо приблизительно 10 дней, чтобы определить периоды относительно нечастого использования.

Тип	Ситуация	Когда установлен режим энергосбережения	
		Главный дисплей	
<p>Автоматическая экономия энергии</p> <p><b>AUTO ENERGY SAVER</b></p>	<p><b>Вы хотите снизить потребление энергии, но не хотите сидеть на холодном сиденье унитаза</b></p> <p>Washlet определяет периоды времени с нечастым использованием и автоматически снижает температуру сиденья унитаза.</p>		→
<p>Экономия энергии по таймеру</p> <p><b>TIMER ENERGY SAVER</b></p>	<p><b>Вы хотите снизить потребление энергии только в течение предустановленного периода времени.</b></p> <p>Если Вы установите период времени (3 часа, 6 часов или 9 часов), в течение которого Вы хотите снизить потребление энергии, нагреватель будет автоматически отключаться в установленный интервал времени.</p>		→
<p><b>AUTO ENERGY SAVER + TIMER ENERGY SAVER</b></p>	<p><b>Если Вы хотите значительно снизить потребление энергии при помощи включения режима автоматического энергосбережения и включения режима энергосбережения по таймеру</b></p> <p>Если включение режима энергосбережения по таймеру установлено вместе с включением режима автоматического энергосбережения, включение режима автоматического энергосбережения действует тогда, когда не действует включение режима энергосбережения по таймеру.</p>		<p>Когда не установлен режим энергосбережения</p> 

## Примечание

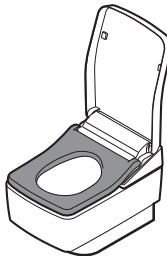
- Даже если для нагревателя сиденья унитаза задано значение "Low" или "OFF", сиденье унитаза временно подогревается, когда Вы на него садитесь.

Когда активирован режим энергосбережения		ДО ПОЛУДНЯ			ПОСЛЕ ПОЛУДНЯ		
Нагреватель сиденья унитаза		0	6	8	5	9	0
<p>Зеленый</p> <p>POWER</p> <p>SEAT</p> <p>ENERGY SAVER</p> <p>Оранжевый</p>  <p>Низкий уровень</p>	<p>Пример: Используется нечасто с 21:00 до 6:00</p> <p>Установленная температура<sup>*1</sup></p> <p>Низкая температура<sup>*2</sup></p> <p>Низкая температура<sup>*2</sup></p>						
<p>POWER</p> <p>SEAT</p> <p>ENERGY SAVER</p> <p>Зеленый</p>  <p>ВЫКЛ.</p>	<p>Пример: Установлено с 8:00 до 17:00</p> <p>Установленная температура<sup>*1</sup></p> <p>Установленная температура<sup>*1</sup></p> <p>ВЫКЛ. <sup>*3</sup></p>						
<ul style="list-style-type: none"> <li>• В течение времени действия режима энергосбережения по таймеру: та же светодиодная индикация, что и при включении режима энергосбережения по таймеру (см. выше)</li> <li>• В течение времени действия режима автоматического энергосбережения: та же светодиодная индикация, что и при включении режима автоматического энергосбережения (см. выше)</li> </ul>  <p>Низкий уровень</p> <p>ВЫКЛ.</p>	<p>Пример: Когда одновременно используются режим энергосбережения по таймеру и режим автоматического энергосбережения</p> <p>Установленная температура<sup>*1</sup></p> <p>Низкая температура<sup>*2</sup></p> <p>Установленная температура<sup>*1</sup></p> <p>ВЫКЛ. <sup>*3</sup></p>						

\*1 Установка температуры сиденья унитаза описана на стр. 24.

\*2 Период времени, когда нагреватель сиденья унитаза выставлен на низкую температуру за счет включения режима автоматического энергосбережения.

\*3 Период времени, когда для нагревателя сиденья унитаза установлено значение "OFF".

Чтобы установить режим энергосбережения

стр. 28, 29

# Функции энергосбережения

Как задать

Установите включение режима энергосбережения по таймеру на время, когда Вы хотите запустить этот режим.

1



Нажмите [MENU].

2



При помощи выберите "ENERGY SAVER", после чего нажмите [ENTER].

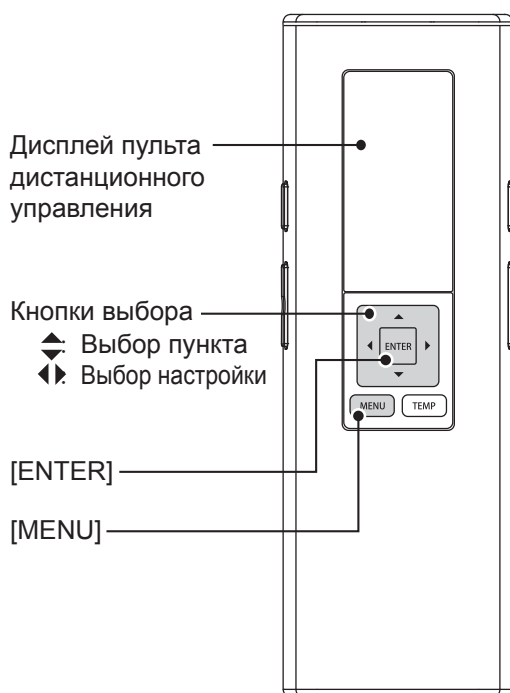
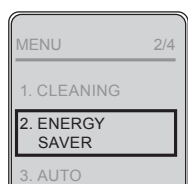

Когда установлен режим энергосбережения, загорается индикатор энергосбережения ENERGY SAVER (зеленый).

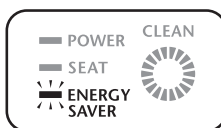

Автоматическая экономия энергии

**AUTO ENERGY SAVER**

Экономия энергии по таймеру

**TIMER ENERGY SAVER**

Отключение функции экономии энергии

**TURNING OFF ENERGY SAVER**

**3** При помощи  выберите "AUTO ENERGY SAVER".

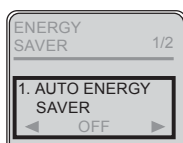

**4** При помощи  выберите "ON/OFF", после чего нажмите [ENTER].

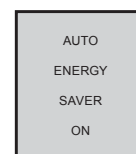
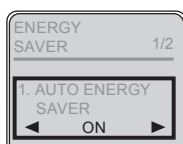

(Чтобы вернуться → MENU)

**3** При помощи  выберите "TIMER SAVER".



**4** При помощи  выберите "3H", "6H", "9H" или "OFF", после чего нажмите [ENTER].

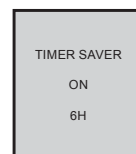

(Чтобы вернуться → MENU)

■ Чтобы изменить время включения режима энергосбережения по таймеру → Снова установите включение режима энергосбережения по таймеру на время, когда Вы хотите запустить этот режим.

Выберите "OFF" в шаге 4 в каждой из описанных выше процедур, после чего нажмите [ENTER].

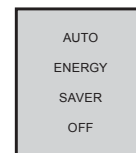
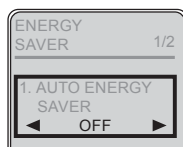

(Чтобы вернуться → MENU)

# Техническое обслуживание

## Штепсельная вилка (выполнять ежемесячно)

<За исключением скрытого типа подключения питания>

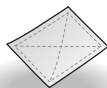

Сухая салфетка



Влажная салфетка

**1**

Отсоедините штепсельную вилку и протрите ее сухой салфеткой.

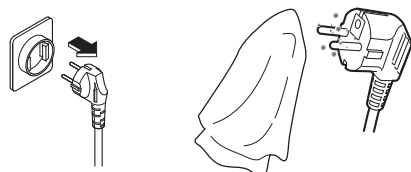

**2**

Вставьте штепсельную вилку.

## ⚠ ОСТОРОЖНО



- Периодически удаляйте пыль с контактных штырей и других частей штепсельной вилки.
  - Отсоединяйте штепсельную вилку и протирайте ее сухой салфеткой.

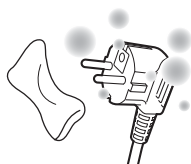

- Вставьте штепсельную вилку до упора.
- При отсоединении держитесь за основной корпус штепсельной вилки.
  - Если тянуть за шнур, можно повредить штепсельную вилку или шнур.

## ⚠ ОСТОРОЖНО

Всегда вынимайте штепсельную вилку из розетки перед проведением очистки, технического обслуживания или осмотра изделия. (Стр. 15)



Всегда переводите выключатель на распределительной панели в положение **ВЫКЛ.** (Скрытый тип подключения питания) (В противном случае существует вероятность поражения электрическим током или возникновения неисправности.)

**\*Из соображений безопасности отсоединяйте штепсельную вилку перед проведением очистки или технического обслуживания.**

**\*Переводите выключатель на распределительной панели в положение **ВЫКЛ.****

(Скрытый тип подключения питания)



**Не пользуйтесь сухой салфеткой или туалетной бумагой для протирания пластиковых деталей.**

(Может привести к повреждению.)

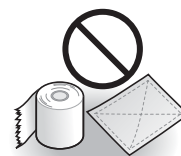

\*Кроме случая использования очистки форсунки "Wand cleaning"

\*После того как штепсельная вилка была вставлена в розетку (после того как выключатель на распределительной панели был переведен в положение ВКЛ.), крышка унитаза не открывается автоматически приблизительно в течение 10–60 секунд. Откройте и закройте ее рукой (устройство выполняет операцию прогрева).

## Основной блок (выполнять ежедневно)



Мягкая смоченная в воде салфетка

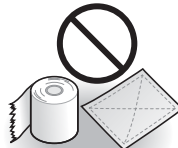

- Туалетная бумага
- Сухая салфетка
- Нейлоновые чистящие подушечки (Они могут привести к повреждению.)

1

Отсоедините штепсельную вилку. (Стр. 15)

Переводите выключатель на распределительной панели в положение ВЫКЛ. (Скрытый тип подключения питания)

2

Протрите мягкой смоченной в воде и тщательно отжатой салфеткой.

### ■ В случае сильного загрязнения

- Протрите мягкой салфеткой, смоченной в разведенном нейтральном кухонном чистящем средстве, а затем протрите мягкой салфеткой, смоченной в воде.



- Нейтральное кухонное чистящее средство



- Разбавитель для краски
- Бензол
- Порошковое чистящее средство

3

Вставьте штепсельную вилку. (Стр. 15)

Переводите выключатель на распределительной панели в положение ВКЛ. (Скрытый тип подключения питания)

### Внимание!

- **Washlet – это бытовой электроприбор. Не допускайте попадания внутрь воды и не оставляйте чистящее средство в зазоре между основным блоком и чашей унитаза.** (Несоблюдение данного требования может привести к повреждению пластиковых деталей или к неисправности.)
- **При использовании чистящего средства для унитазов при очистке данного унитаза промывайте его водой в течение 3 минут, после чего оставьте сиденье и крышку унитаза открытыми.**
  - Стирайте остатки чистящего средства с чаши. (Попадание испарений чистящего средства с чаши унитаза в основной блок может привести к неисправности.)
- **Не прикладывайте чрезмерную силу при перемещении крышки форсунки или крышки осушителя теплым воздухом назад или вперед.** (Несоблюдение данного требования может привести к повреждению или неисправности.)

# Техническое обслуживание

## Зазор между основным блоком и крышкой унитаза (выполнять ежемесячно)

Крышку унитаза можно снять для тщательной очистки.



Мягкая смоченная в воде салфетка

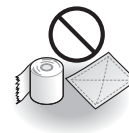

Туалетная бумага и т.п. (Может привести к повреждению.)

**1**

Отсоедините штепсельную вилку. (Стр. 15)

Переводите выключатель на распределительной панели в положение ВЫКЛ. (Скрытый тип подключения питания)

**2**

Снимите крышку унитаза.

Ⓐ : Потяните левую сторону крышки наружу.



Ⓑ: Отсоедините петлю на крышке от штифта и потяните вверх.



Ⓒ: Таким же образом отсоедините правую сторону крышки.

**3**

Протрите мягкой смоченной в воде и тщательно отжатой салфеткой.

**4**

Установите крышку унитаза на место.

Ⓓ: Соедините штифт и петлю с правой стороны крышки.



Ⓐ: Оттягивая левую сторону крышки,



Ⓔ: установите ее, соединив петлю со штифтом.

\* Будьте осторожны, чтобы не защемить пальцы.

**5**

Вставьте штепсельную вилку. (Стр. 15)

Переводите выключатель на распределительной панели в положение ВКЛ. (Скрытый тип подключения питания)

**6**

Откройте и закройте крышку унитаза, чтобы проверить правильность установки.

### Снятие и повторная установка

Держите двумя руками

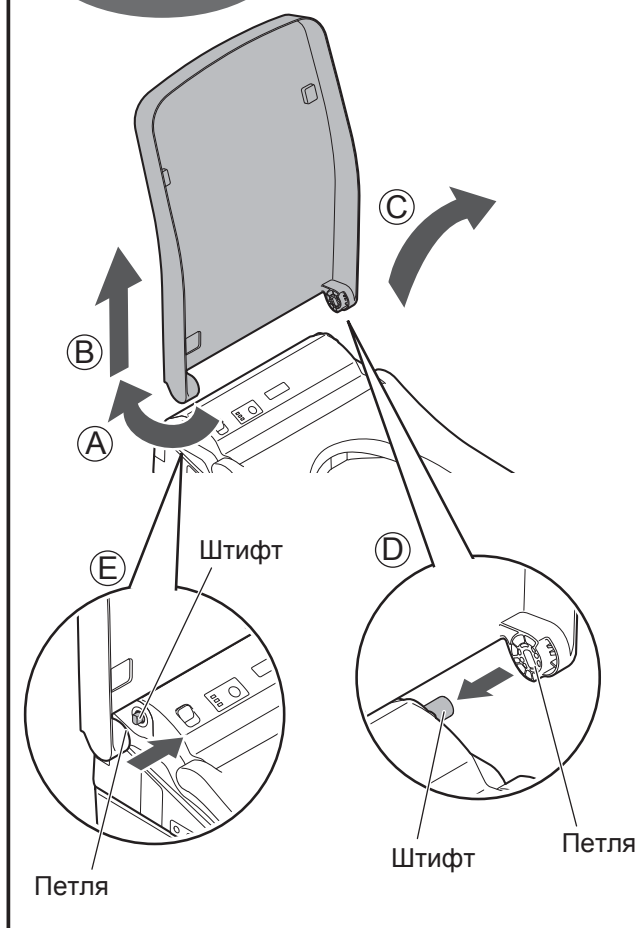

## Фильтр освежителя воздуха (выполнять ежемесячно) <Если Вы заметили запахи>

### 1 Отсоедините штепсельную вилку. (Стр. 15)

Переводите выключатель на распределительной панели в положение ВЫКЛ.

(Скрытый тип подключения питания)

### 2 Снимите фильтр освежителя воздуха.

- Возьмитесь за выступ и потяните наружу.
- Не прикладывайте чрезмерную силу. (Несоблюдение данного требования может привести к повреждению или неисправностям.)

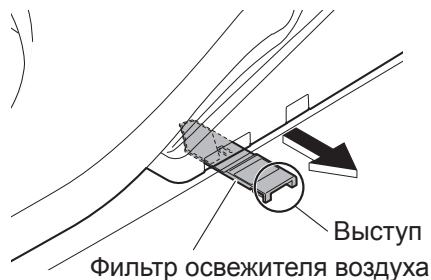

### 3 Очистите при помощи такого инструмента, как, например, зубная щетка.

- В случае промывки водой удалите всю воду перед установкой на место.



### 4 Установите фильтр освежителя воздуха.

- Втолкните до упора, пока не раздастся щелчок.

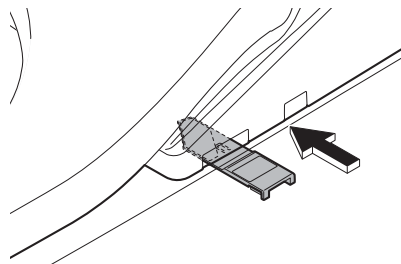

### 5 Вставьте штепсельную вилку. (Стр. 15)

Переводите выключатель на распределительной панели в положение ВКЛ.

(Скрытый тип подключения питания)



Фильтр освежителя воздуха

# Техническое обслуживание

## Форсунка (выполнять ежемесячно)

<Очистка форсунки> Если Вы заметили загрязнение



Мягкая смоченная в воде салфетка

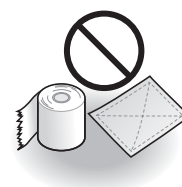

Туалетная бумага и т.п.  
(Может привести к повреждению.)

1

### Выдвиньте форсунку.

- Используйте для этого кнопки на задней стороне пульта дистанционного управления.

(1) Нажмите [MENU].

(2) При помощи  выберите "CLEANING".

Нажмите [ENTER].

(3) При помощи  выберите "WAND CLEANING MODE ON/OFF".

Нажмите [ENTER].

- Форсунка выдвигается, и распыливается вода для очистки.
- Форсунка автоматически задвигается приблизительно через 5 минут.

2

### Протрите мягкой влажной салфеткой.

- Не прикладывайте чрезмерную силу, чтобы потянуть и задвинуть форсунку или надавить на нее.  
(Несоблюдение данного требования может привести к повреждению или неисправности.)

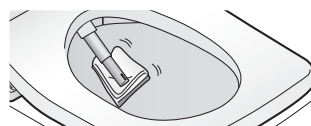

3

### Нажмите [STOP] на передней стороне пульта дистанционного управления.

- Форсунка задвигается.

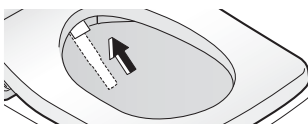

Форсунка

Фильтр сливного клапана

# Фильтр сливного клапана (выполнять один раз каждые 6 месяцев)

<Если Вы считаете, что давление воды снизилось>

- 1** Закройте запорный клапан.
- подача воды прекращается.

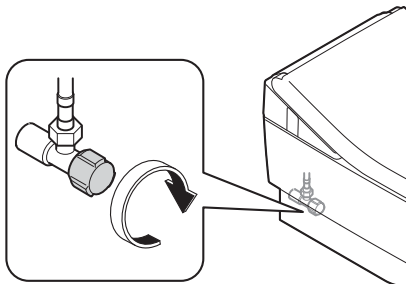

## **ВНИМАНИЕ**



Не снимайте сливной клапан водяного фильтра, пока открыт запорный клапан. (Несоблюдение данного требования может привести к утечке воды)

- 2** Выдвиньте трубку.
- Используйте для этого кнопки на задней стороне пульта дистанционного управления.

- (1) Нажмите [MENU].
- (2) При помощи выберите "CLEANING".  
Нажмите [ENTER].
- (3) При помощи выберите "WAND CLEANING MODE ON/OFF".  
Нажмите [ENTER], чтобы выдвинуть трубку.  
Снова нажмите [ENTER], чтобы задвинуть трубку.  
(Сброс давления в водопроводной трубе.)

- 3** Отсоедините штепсельную вилку. (Стр. 15)

Переводите выключатель на распределительной панели в положение ВЫКЛ. (Скрытый тип подключения питания)

- 4** Снимите крышку и сливной клапан.

- Ослабьте при помощи отвертки с плоским шлицем, после чего вытяните.

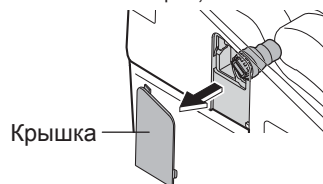

Крышка

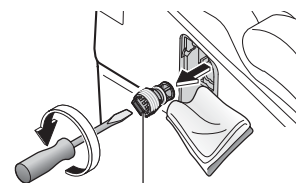

Сливной клапан

- 5** Очистите фильтр при помощи такого инструмента, как, например, зубная щетка.

- Удалите также пыль внутри отверстия сливного клапана.

- 6** Установите на место сливной клапан и крышку.

- Вставьте сливной клапан и плотно затяните его отверткой с плоским шлицем.

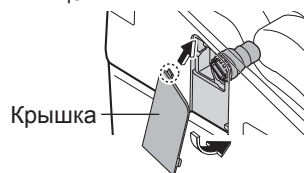

Крышка

- 7** Вставьте штепсельную вилку. (Стр. 15)

Переводите выключатель на распределительной панели в положение ВКЛ. (Скрытый тип подключения питания)

- 8** Откройте запорный клапан. (Стр. 15)

# Изменение настроек

## Список настроек

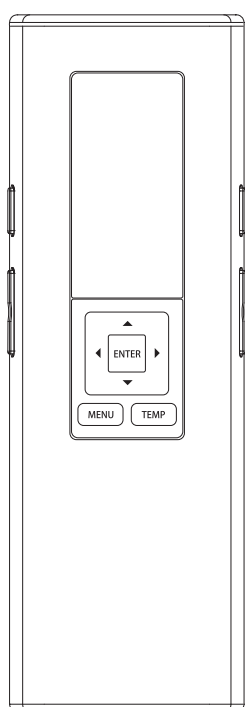

		Типы настроек
AUTO FUNCTIONS	AUTO OPEN/CLOSE	AUTO OPEN/CLOSE
		AUTO CLOSE WAITING TIME
		AUTO OPEN WAITING TIME
		SEAT/LID
	CLEANING	AUTO WAND CLEANING
		AUTO BOWL CLEANING
		DEODORIZER
	LIGHT	SOFT LIGHT
		BOWL LIGHT
INDICATOR		
OTHER SETTINGS	BEEP	
	SETTING LOCK	
	PERSONAL SETTING LOCK	



	Доступные настройки*	Ссылка на страницу настройки
• Настройка того, открывать ли крышку унитаза автоматически	<b>ON/OFF</b>	<b>Стр. 38</b>
• Изменение интервала времени до автоматического закрывания крышки/сиденья	<b>25SEC/90SEC</b>	
• Изменение интервала времени, по истечении которого крышка/сиденье автоматически открывается после закрывания ее/его руками	<b>15SEC/30SEC/90SEC</b>	<b>Стр. 40</b>
• Автоматическое открывание и закрывание крышки унитаза/Автоматическое открывание и закрывание сиденья и крышки унитаза	<b>LID/SEAT LID</b>	
• Настройка того, проводить ли автоматическую очистку форсунки	<b>ON/OFF</b>	<b>Стр. 42</b>
• Настройка того, распылять ли воду в чаше унитаза автоматически	<b>ON/OFF</b>	
• Настройка того, проводить ли автоматическое освежение воздуха после посадки на сиденье унитаза	<b>ON/OFF</b>	
• Настройка того, использовать ли мягкий свет	<b>ON/OFF</b>	<b>Стр. 44</b>
• Настройка того, использовать ли подсветку внутри чаши унитаза	<b>ON/OFF</b>	
• Настройка того, должен ли загораться индикатор CLEAN	<b>ON/OFF</b>	
• Настройка того, должен ли раздаваться звуковой сигнал	<b>ON/OFF</b>	<b>Стр. 46</b>
• Настройка того, использовать ли блокировку настроек	<b>ON/OFF</b>	
• Настройка того, использовать ли блокировку личных настроек	<b>ON/OFF</b>	

\*Текст черным цветом обозначает первоначальную настройку.



# Изменение настроек

## AUTO OPEN/CLOSE

1  Нажмите [MENU].

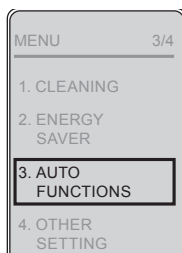
2  При помощи  выберите "AUTO FUNCTIONS", после чего нажмите [ENTER].



3  При помощи  выберите "AUTO OPEN/CLOSE", после чего нажмите [ENTER].

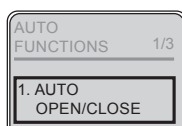

Настройка того, открывать ли крышку унитаза автоматически

**AUTO OPEN/  
CLOSE**

Изменение интервала времени до автоматического закрывания крышки/сиденья (25 SEC или 90 SEC)<sup>\*2</sup>

**AUTO CLOSE  
WAITING  
TIME\*1**

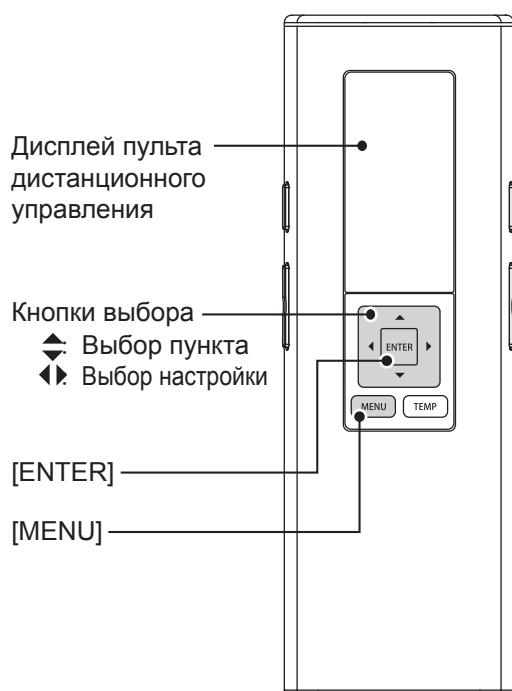

Пункты, которые находятся на этом экране

1. AUTO OPEN/CLOSE
2. AUTO CLOSE WAITING TIME

# 4



При помощи  выберите "AUTO OPEN/CLOSE".

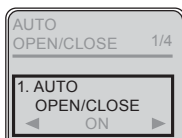

# 5



При помощи  выберите "ON/OFF", после чего нажмите [ENTER].

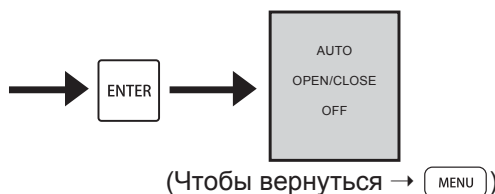
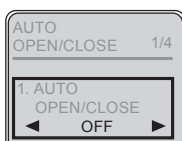

# 4



При помощи  выберите "AUTO CLOSE WAITING TIME".

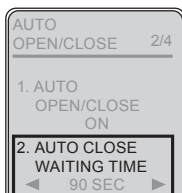

# 5



При помощи  выберите "25SEC" или "90SEC", после чего нажмите [ENTER].

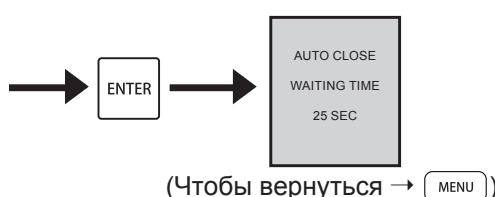
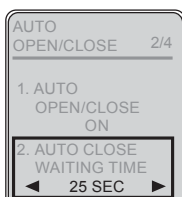



\*1 Функция "AUTO OPEN/CLOSE" недоступна при любой настройке, если для параметра "AUTO OPEN/CLOSE" выбрано значение "OFF."

\*2 Когда выбрана настройка на 25 секунд, крышка/сиденье не открывается автоматически приблизительно в течение 15 секунд после автоматического закрытия.



# Изменение настроек

## AUTO OPEN/CLOSE

1  Нажмите [MENU].

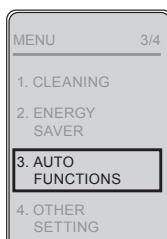
2  При помощи  выберите "AUTO FUNCTIONS", после чего нажмите [ENTER].



3  При помощи  выберите "AUTO OPEN/CLOSE", после чего нажмите [ENTER].

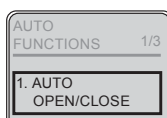

Изменение интервала времени до автоматического открывания (15 SEC, 30 SEC или 90 SEC) (После закрывания вручную.)

**AUTO OPEN WAITING TIME\*1**

Автоматическое открывание и закрывание только крышки унитаза/  
Автоматическое открывание и закрывание сиденья и крышки унитаза\*2

**SEAT/LID\*1**

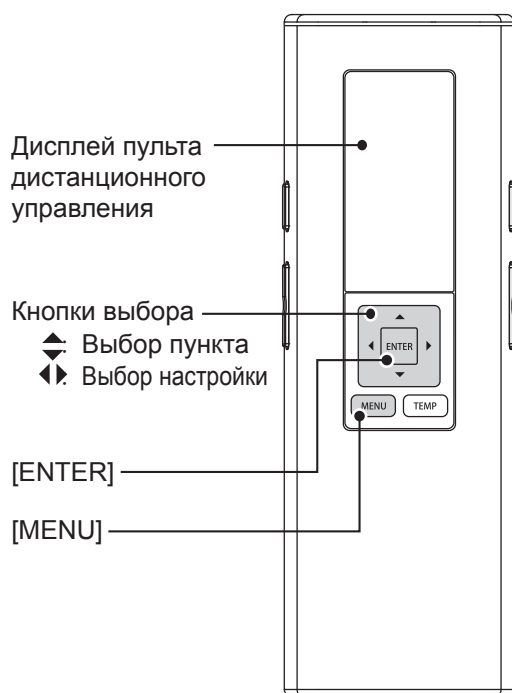

Пункты, которые находятся на этом экране

- 3. AUTO OPEN WAITING TIME
- 4. SEAT/LID

# 4



При помощи выберите "AUTO OPEN WAITING TIME".

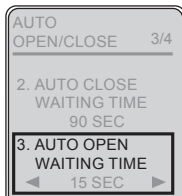

# 5



При помощи выберите "15SEC", "30SEC" или "90SEC", после чего нажмите [ENTER].

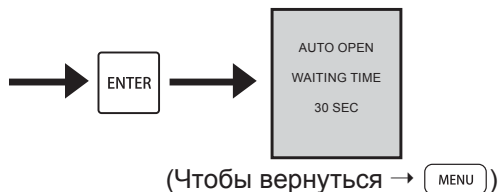
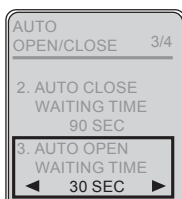

# 4



При помощи выберите "SEAT/LID".



# 5



При помощи выберите "LID" или "SEAT·LID", после чего нажмите [ENTER].

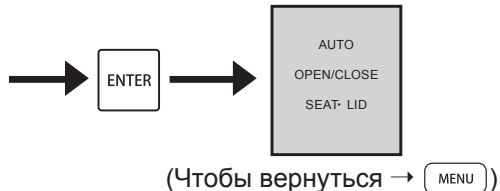



\*1 Функция "AUTO OPEN/CLOSE" недоступна при любой настройке, если для параметра "AUTO OPEN/CLOSE" выбрано значение "OFF."

\*2 Когда сиденье и крышка унитаза установлены на автоматическое открывание, не происходит предварительного распыления воды.



# Изменение настроек

## CLEANING

1  Нажмите [MENU].

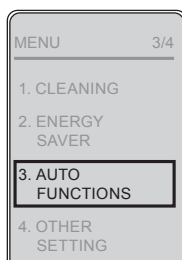
2  При помощи  выберите "AUTO FUNCTIONS", после чего нажмите [ENTER].



3  При помощи  выберите "CLEANING", после чего нажмите [ENTER].

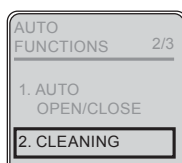

Настройка того, проводить ли автоматическую очистку трубки

### AUTO WAND CLEANING

Настройка того, распылять ли воду в чаше унитаза автоматически

### AUTO BOWL CLEANING

Настройка того, проводить ли автоматическое освежение воздуха после посадки на сиденье унитаза

### DEODORIZER

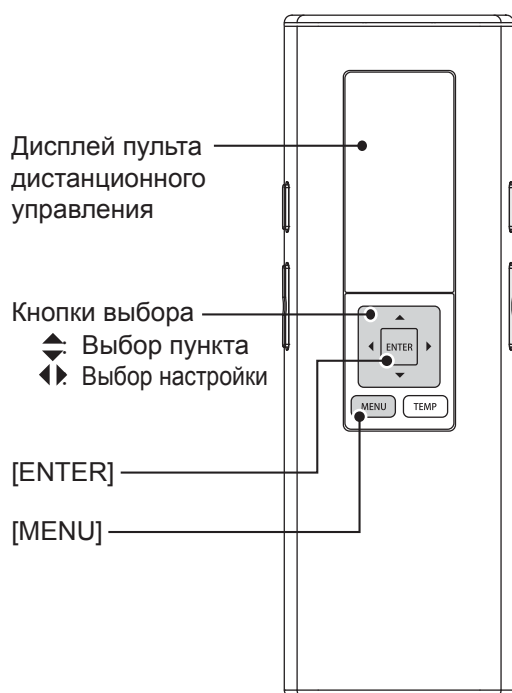

Пункты, которые находятся на этом экране

1. AUTO WAND CLEANING
2. AUTO BOWL CLEANING
3. DEODORIZER

4



При помощи  выберите "AUTO WAND CLEANING".

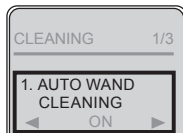

5



При помощи  выберите "ON/OFF", после чего нажмите [ENTER].

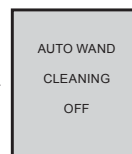
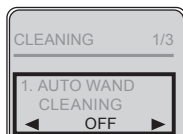

(Чтобы вернуться → )

4



При помощи  выберите "AUTO BOWL CLEANING".

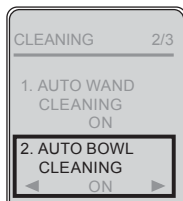

5



При помощи  выберите "ON/OFF", после чего нажмите [ENTER].

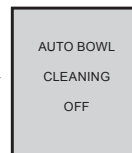
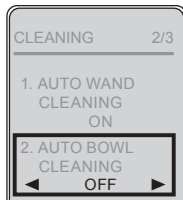

(Чтобы вернуться → )

4



При помощи  выберите "DEODORIZER".

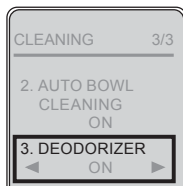

5



При помощи  выберите "ON/OFF", после чего нажмите [ENTER].

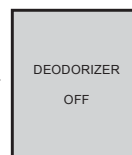
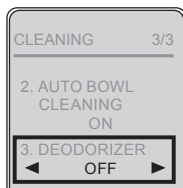



(Чтобы вернуться → )

# Изменение настроек

## LIGHT

**1**  Нажмите [MENU].

**2**  При помощи  выберите "AUTO FUNCTIONS", после чего нажмите [ENTER].

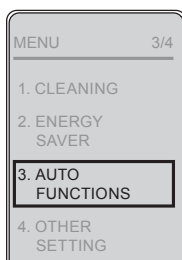

**3**  При помощи  выберите "LIGHT", после чего нажмите [ENTER].

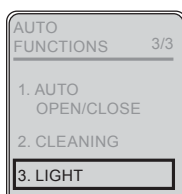

Настройка того, использовать ли мягкий свет  
**SOFT LIGHT**

Настройка того, использовать ли подсветку внутри чаши унитаза  
**BOWL LIGHT**

Настройка того, должен ли загораться индикатор CLEAN  
**INDICATOR**

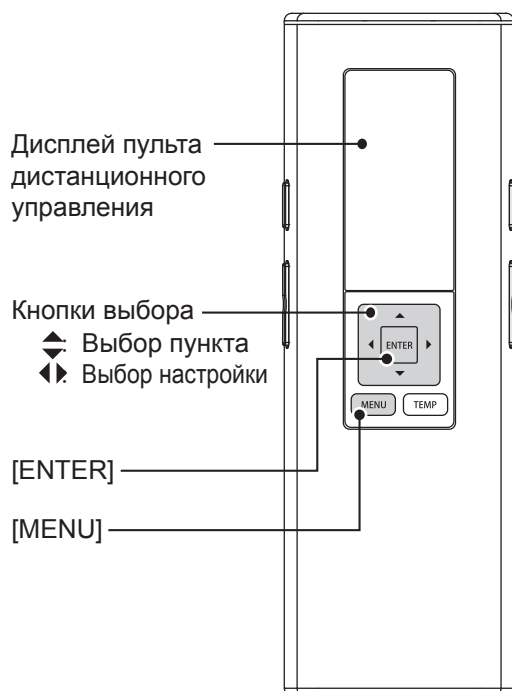

Пункты, которые находятся на этом экране

1. SOFT LIGHT
2. BOWL LIGHT
3. INDICATOR

4



При помощи  выберите "SOFT LIGHT".



5



При помощи  выберите "ON/OFF", после чего нажмите [ENTER].

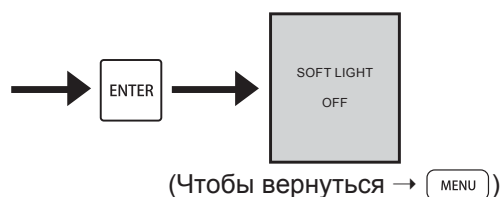

4



При помощи  выберите "BOWL LIGHT".



5



При помощи  выберите "ON/OFF", после чего нажмите [ENTER].

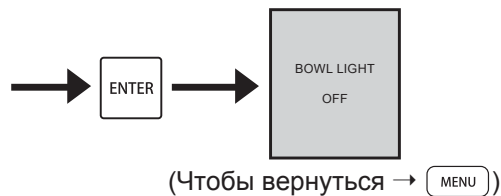

4



При помощи  выберите "INDICATOR".

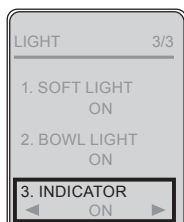

5



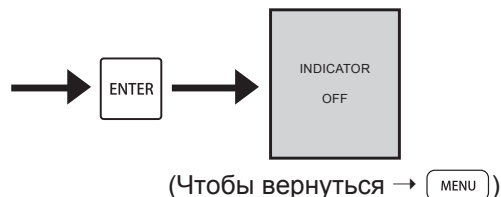
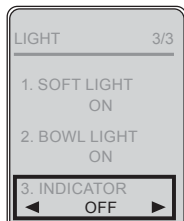

При помощи  выберите "ON/OFF", после чего нажмите [ENTER].



# Изменение настроек

## OTHER SETTINGS

1  Нажмите [MENU].

2  При помощи  выберите "OTHER SETTINGS", после чего нажмите [ENTER].

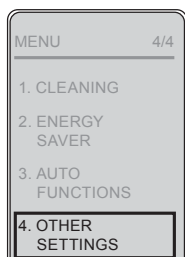

Настройка того, должен ли раздаваться звуковой сигнал  
**BEEP**

Настройка того, использовать ли блокировку настроек  
**SETTING LOCK**

Настройка того, использовать ли блокировку личных настроек  
**PERSONAL SETTING LOCK**

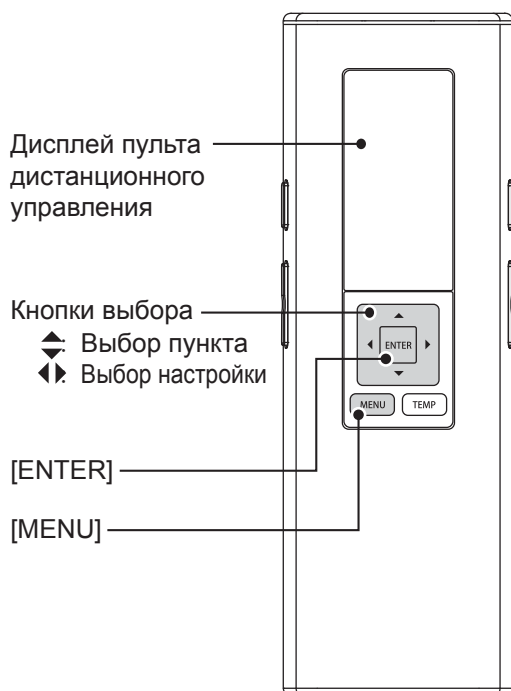

Пункты, которые находятся на этом экране

1. BEEP
2. SETTING LOCK
3. PERSONAL SETTING LOCK

**3** При помощи  выберите "BEEP".

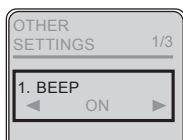

**4** При помощи  выберите "ON/OFF", после чего нажмите [ENTER].

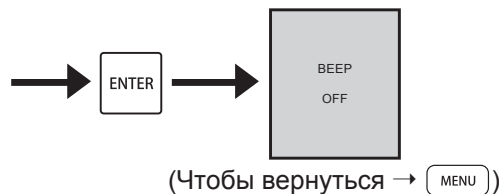
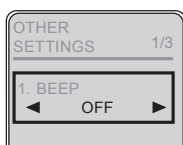

**3** При помощи  выберите "SETTING LOCK".



**4** При помощи  выберите "ON/OFF", после чего нажмите [ENTER].

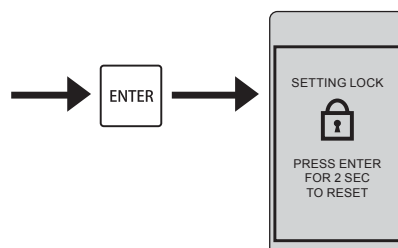

**5** Посмотрите на экран дисплея.



Метод отмены:  
Нажмите [ENTER] на 2 секунды или более.

\*Если Вы хотите повторно заблокировать настройки после отмены, установите их заново.

Экран дисплея во время блокировки настроек

**3** При помощи  выберите "PERSONAL SETTING LOCK".

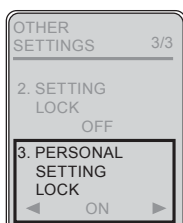

**4** При помощи  выберите "ON/OFF", после чего нажмите [ENTER].

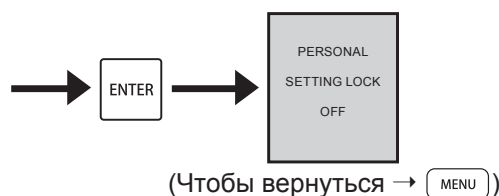
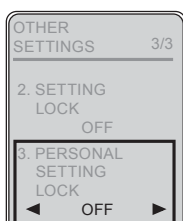

# Что делать?

## Если не работает пульт дистанционного управления

- Управлять работой изделия можно также при помощи кнопок на панели управления.
- Возможно, закончился срок службы батареек. Замените батарейки.

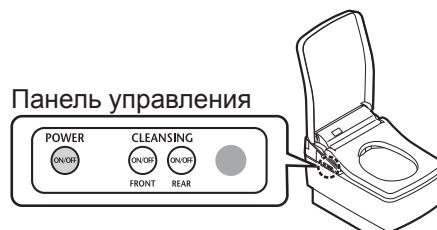

### ■ Замена батареек

- 1 Нажмите [POWER ON/OFF] на панели управления.
  - При этом гаснет индикатор питания POWER.
- 2 Снимите пульт дистанционного управления с держателя.  
(Стр. 14)
- 3 Снимите крышку и замените батарейки AA.  
(Стр. 14)
- 4 Установите пульт дистанционного управления в держатель.
- 5 Нажмите [POWER ON/OFF] на панели управления.
  - Загорается индикатор питания POWER.



# Что делать?

## Предотвращение повреждения в результате замерзания

Если существует вероятность падения температуры окружающей среды до 0°C или ниже, примите необходимые меры для предотвращения замерзания.

### Внимание!

- Когда существует вероятность падения температуры окружающей среды до 0°C или ниже, не используйте функцию энергосбережения. (Иначе изделие может выйти из строя.)
- Нагрейте ванную комнату или примите необходимые для предотвращения замерзания меры, чтобы температура окружающей среды не упала ниже 0°C.
- Перед началом эксплуатации изделия установите "AUTO OPEN/CLOSE" (стр. 38) на "OFF".



## Защита от замерзания

### ■ Как слить воду

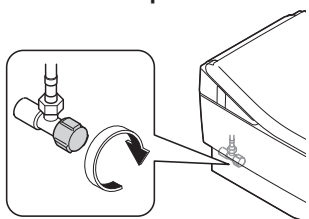
#### 1 Закройте запорный клапан.



#### 2 Слейте воду из трубы.

- (1) Выдвиньте форсунки.
  - Используйте для этого кнопки на задней стороне пульта дистанционного управления.
  1. Нажмите [MENU].
  2. При помощи  выберите "CLEANING". Нажмите [ENTER].
  3. При помощи  выберите "WAND CLEANING MODE ON/OFF". Нажмите [ENTER], чтобы выдвинуть форсунку.
    - Держите форсунку в выдвинутом положении до тех пор, пока из нее перестанет выходить вода.Снова нажмите [ENTER], чтобы задвинуть форсунку. (Сброс давления в водопроводной трубе.)
- (2) Отсоедините штепсельную вилку. (Стр. 15)  
Переводите выключатель на распределительной панели в положение ВЫКЛ. (Скрытый тип подключения питания)
- (3) Снимите крышку и сливной клапан.

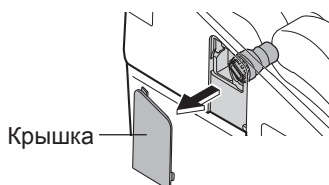

Крышка

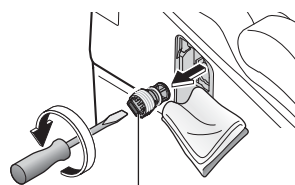

Сливной клапан

- (4) После слива воды установите сливной клапан и крышку.

- Вставьте сливной клапан и при помощи отвертки с плоским шлицем плотно затяните его.

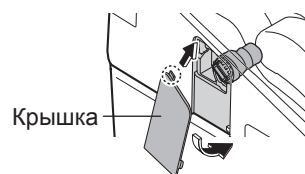

Крышка

- (5) Вставьте штепсельную вилку. (Стр. 15)  
Переводите выключатель на распределительной панели в положение ВКЛ. (Скрытый тип подключения питания)

#### 3 Проверьте, чтобы на главном дисплее загорелся индикатор питания POWER. (Стр. 15)

#### 4 Установите температуру сиденья унитаза на максимальное значение "High". (Стр. 24)

(Для поддержания температуры.)

- После этого закройте сиденье и крышку унитаза.

### ■ Чтобы снова использовать Washlet

- Необходимо восстановить подачу воды. (Стр. 50)

# Что делать?

## Длительные периоды неиспользования

Если Вы длительное время не будете пользоваться унитазом, сливайте воду.  
(Вода в бачке может загрязниться и вызвать раздражение кожи или другие проблемы.)

### Как слить воду

- 1** Закройте запорный клапан.  
(Стр. 51)
- 2** Слейте воду из трубы.  
(Шаги **2** (1)–(4) на стр. 49)
- 3** Вытяните рычаг слива воды.
  - Вода выходит возле форсунки примерно в течение 20 секунд.
- 4** Уберите руку, чтобы рычаг слива воды вернулся в первоначальное положение.

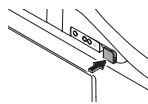
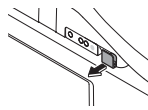

#### ■ При опасности замерзания воды

- Для предотвращения замерзания залить в оставшуюся в чаше унитаза воду антифриз.  
(Не смывать антифриз. Перед использованием унитаза собрать антифриз и утилизировать).

#### ■ Чтобы снова использовать Washlet

- Необходимо восстановить подачу воды. (См. справа)

### Залив воды (после слива)

- 1** Откройте запорный клапан.  
Убедитесь, что вода не вытекает из трубы или основного блока.
  - 2** Если питание не включено, вставьте штепсельную вилку. (Стр. 15)  
Переводите выключатель на распределительной панели в положение ВКЛ.  
(Скрытый тип подключения питания)
  - 3** Слейте воду из форсунки.
    - (1) Надавливая на левую сторону сиденья унитаза,
    - (2) Нажмите "REAR" на пульте дистанционного управления, чтобы слить воду из форсунки.  
(Соберите воду в бумажный стаканчик или другую емкость)
- Если оставшаяся вода замерзла и вода не выходит
- Нагрейте ванную комнату, а также согрейте водопроводный шланг и запорный клапан при помощи ткани, смоченной в теплой воде.

# Поиск и устранение неисправностей

Сначала попытайтесь выполнить действия, описанные на страницах 51–56. Если проблема не устраняется, проконсультируйтесь со специалистом по установке, продавцом или контактным лицом, указанным на задней стороне обложки настоящего руководства.

- Индикатор **CLEAN** не загорается  
(Необходимо заменить детали. → Стр. 56)

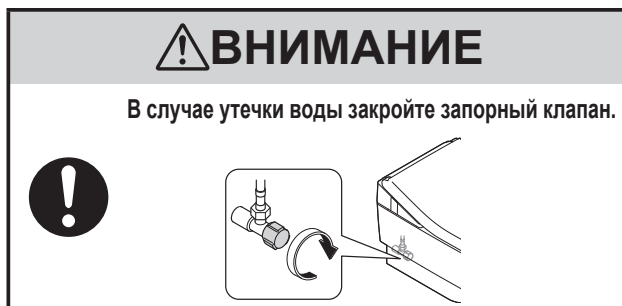

## Проверьте в первую очередь

Горит ли индикатор питания **POWER**?

- Загорается ли этот индикатор, когда вы нажимаете [**POWER ON/OFF**] на основном блоке?
- Включен ли выключатель на распределительной панели?  
→ Проверьте, не произошло ли прекращение подачи электроэнергии и не переведен ли выключатель в положение "OFF".

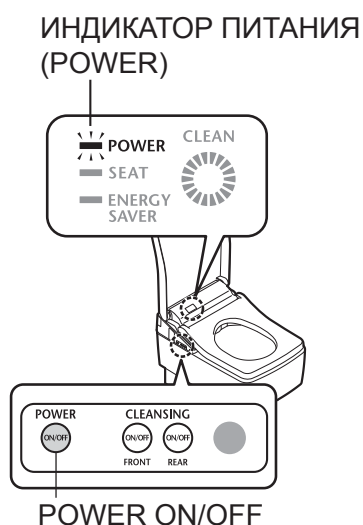

Горит ли индикатор энергосбережения **ENERGY SAVER**?

- Пока горит этот индикатор, изделие работает в режиме энергосбережения (стр. 26), поэтому температура сиденья унитаза может быть ниже или нагреватель может быть отключен.

Работает ли пульт дистанционного управления?

- Закончился срок службы батареек пульта дистанционного управления?  
→ Замените батарейки. (Стр. 48)
- Не заблокирован ли передатчик или приемник пульта дистанционного управления?  
→ Удалите препятствия, загрязнение, капли воды и любые другие помехи.

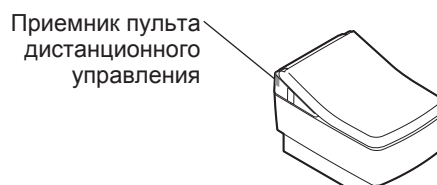
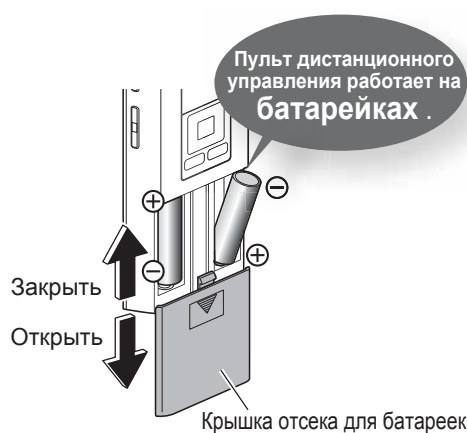

# Поиск и устранение неисправностей

## Омывание спереди и сзади, форсунка

Проблема	Проверьте	Ссылка на страницу
<b>Форсунка (или вода для омывания) не выходит</b>	<ul style="list-style-type: none"> <li>● Можете ли Вы управлять при помощи панели управления? (Проверьте, сидя на сиденье унитаза.) → Проверьте, "Работает ли пульт дистанционного управления?"</li> </ul>	<b>12 51</b>
	<ul style="list-style-type: none"> <li>● При низкой температуре форсунка выходит только через некоторое время после нажатия кнопки на пульте дистанционного управления, потому что сначала необходимо, чтобы нагрелась вода.</li> </ul>	-
	<ul style="list-style-type: none"> <li>● Вы сидите на унитазе непрерывно 2 часа или более? (В таком случае изделие отключается в целях безопасности.) → Встаньте с сиденья, а затем сядьте снова.</li> </ul>	-
	<ul style="list-style-type: none"> <li>● Если сильно падает давление подачи воды, например, если вода используется в другом месте или в случае сбоя водоснабжения, эта функция отключается из соображений безопасности. → Отсоедините штепсельную вилку и подождите приблизительно 10 секунд, прежде чем снова вставить ее. → Переведите выключатель на распределительной панели в положение ВКЛ. и подождите приблизительно 10 секунд, прежде чем вставить ее снова. (Скрытый тип подключения питания) Если тот же символ появляется снова → Возможно, возникла неисправность. Обратитесь за консультацией к контактному лицу, указанному на задней стороне обложки настоящего руководства.</li> </ul>	-
	<ul style="list-style-type: none"> <li>● Выключателю сиденья может быть непросто обнаружить некоторые сидячие положения. → Полностью сядьте на сиденье унитаза.</li> </ul>	<b>11</b>
	<ul style="list-style-type: none"> <li>● Пользуетесь ли Вы покрытием для сиденья унитаза, покрытием для крышки унитаза или сиденьем для детей? → Снимите любые покрытия. В случае использования сиденья для детей или мягкого высокого сиденья, снимайте их после каждого использования.</li> </ul> 	<b>11</b>
<b>Форсунка выдвигается, но вода для омывания не выходит/Низкое давление воды для омывания</b>	<ul style="list-style-type: none"> <li>● Не произошло ли сбоя в системе водоснабжения? → Нажмите кнопку "STOP" и дождитесь, пока восстановится подача воды.</li> </ul>	-
	<ul style="list-style-type: none"> <li>● Не закрыт ли запорный клапан?</li> </ul>	<b>15</b>
	<ul style="list-style-type: none"> <li>● Не закупорен ли фильтр сливного клапана посторонним предметом? → Очистите фильтр.</li> </ul>	<b>35</b>
	<ul style="list-style-type: none"> <li>● Не установлено ли давление воды на низкий уровень?</li> </ul>	<b>16</b>
<b>Вода для омывания холодная</b>	<ul style="list-style-type: none"> <li>● Не установлен ли параметр температуры воды на "OFF" или на низкий уровень?</li> <li>● Если температура подаваемой воды или температура в ванной комнате низкая, температура воды может быть низкой в начале распыливания.</li> </ul>	<b>24</b> -
	<ul style="list-style-type: none"> <li>● Омывание сзади, мягкое омывание сзади и омывание спереди автоматически прекращаются через 5 минут непрерывного использования. После этого приблизительно в течение 60 секунд на дисплее основного блока мигает индикатор питания POWER (зеленый) и индикатор энергосбережения ENERGY SAVER (зеленый) для приготовления горячей воды. → Дождитесь, пока индикаторы на дисплее основного блока не загорятся постоянным светом, после чего снова нажмите на эту кнопку.</li> <li>● Возникают ли проблемы с выключателем сиденья? → Полностью сядьте на сиденье унитаза. Если Вы встанете с сиденья или сядете на него спереди, выключатель сиденья может временно прекратить обнаружение Вашего присутствия.</li> </ul>	- <b>11</b>
<b>Вода выходит из форсунки неожиданно</b>	<ul style="list-style-type: none"> <li>● Вода выходит из зоны вокруг форсунки в течение нескольких секунд после того, как Вы садитесь на сиденье унитаза и встаете с него.</li> <li>● Загорается ли по кругу индикатор CLEAN? • Форсунка очищается при помощи "ewater+".</li> </ul>	<b>20</b>

## Сушка теплым воздухом

Проблема	Проверьте	Ссылка на страницу
Низкая температура воздуха сушки	<ul style="list-style-type: none"> <li>● Не установлена ли температура на пульте дистанционного управления на низкий уровень?</li> </ul>	24
Остановки во время использования	<ul style="list-style-type: none"> <li>● Эта функция автоматически выключается через 10 минут непрерывного использования.</li> </ul>	-
	<ul style="list-style-type: none"> <li>● Возникают ли проблемы с выключателем сиденья? → Полностью сядьте на сиденье унитаза. Если Вы встанете с сиденья или сядете на него спереди, выключатель сиденья может временно прекратить обнаружение Вашего присутствия.</li> </ul>	11

## Сиденье и крышка унитаза (AUTO OPEN/CLOSE)

Крышка унитаза не открывается автоматически	<ul style="list-style-type: none"> <li>● Установлен ли параметр "AUTO OPEN/CLOSE (LID)" на "OFF"? → Установите на "ON".</li> </ul>	38
	<ul style="list-style-type: none"> <li>● Возникают ли проблемы с обнаружением у датчика присутствия? → Удалите загрязнение с датчика тела.</li> </ul>	11
	<ul style="list-style-type: none"> <li>● Даже при установке на "ON" AUTO OPEN/CLOSE (LID) не выполняется в течение приблизительно 15 секунд после закрывания сиденья или крышки унитаза.                             <ul style="list-style-type: none"> <li>• Если крышка закрыта вручную (Чтобы сделать Washlet более удобным в использовании, задан интервал времени от момента закрывания крышки до момента ее следующего открывания.)</li> </ul> </li> <li>→ Выйдите из ванной комнаты, а затем через 15 секунд или более снова подойдите к чаше унитаза.</li> </ul>	22
	<ul style="list-style-type: none"> <li>● Обнаружение датчиком тела может быть затруднено, если температура окружающей среды превышает 30°C. → Открывание и закрывание необходимо выполнять вручную.</li> </ul>	11
	<ul style="list-style-type: none"> <li>● Установлен ли параметр "AUTO OPEN WAITING TIME" на 30 с или 90 с?</li> </ul>	40
Крышка унитаза не закрывается автоматически	<ul style="list-style-type: none"> <li>● После подсоединения штепсельной вилки к розетке крышка унитаза не открывается автоматически приблизительно в течение 10–60 секунд. → Открывание и закрывание необходимо выполнять вручную.</li> <li>● После того как выключатель на распределительной панели был переведен в положение ВКЛ., крышка унитаза не открывается автоматически приблизительно в течение 10–60 секунд. → Открывание и закрывание необходимо выполнять вручную. (Скрытый тип подключения питания)</li> </ul>	-
	<ul style="list-style-type: none"> <li>● Установлено ли покрытие для сиденья или крышки унитаза? → Снимите любые покрытия.</li> </ul>	11
	<ul style="list-style-type: none"> <li>● Установлен ли параметр "AUTO OPEN/CLOSE (LID)" на "OFF"? → Установите на "ON".</li> <li>● Если Вы не сядились на сиденье унитаза или если время, проведенное сидя на сиденье унитаза или стоя перед ним, составляет 6 секунд или менее, сиденье и крышка унитаза закроются приблизительно через 5 минут.</li> <li>● Если они не закрываются автоматически, даже когда параметр "AUTO OPEN/CLOSE (LID)" установлен на "ON", возможно, датчик присутствия не может правильно выполнить обнаружение. → Если перед унитазом находятся отражающие предметы, такие как зеркало или стекло, уберите их или используйте шторы либо подобные вещи, чтобы закрыть эти отражающие предметы.</li> </ul>	38 22 11

# Поиск и устранение неисправностей

## Сиденье и крышка унитаза (AUTO OPEN/CLOSE) (продолжение)

Проблема	Проверьте	Ссылка на страницу
<p><b>Крышка унитаза открывается сама по себе</b></p>	<ul style="list-style-type: none"> <li>● Не подвергается ли датчик воздействию прямых солнечных лучей? → Не подвергайте датчик воздействию прямых солнечных лучей, иначе он может работать неправильно.</li> <li>● Нет ли нагревателя в зоне обнаружения датчика присутствия? → Не ставьте его в зоне обнаружения датчика.</li> <li>● Установлены ли в ванной комнате также писсуар или умывальная раковина? → Датчик может обнаруживать того, кто пользуется писсуаром, и это ведет к открыванию или закрыванию крышки унитаза.</li> </ul>	11
<p><b>Крышка унитаза закрывается сама по себе</b></p>	<ul style="list-style-type: none"> <li>● Установлен ли параметр "AUTO OPEN/CLOSE (LID)" на "ON"?</li> <li>● Установлен ли параметр "AUTO CLOSE WAITING TIME" на 25 сек?</li> <li>● Выключателю сиденья может быть не просто обнаружить некоторые сидячие положения. → Полностью сядьте на сиденье унитаза.</li> </ul>	38 11
<p><b>Крышка и сиденье унитаза открываются одновременно</b></p>	<ul style="list-style-type: none"> <li>● Не установлены ли настройки на одновременное открывание крышки и сиденья унитаза?</li> </ul>	40
<p><b>Остановки (или закрывание) во время открывания</b></p>	<ul style="list-style-type: none"> <li>● Если крышка или сиденье встречают препятствие при первом открывании после подсоединения штепсельной вилки к розетке, она (оно) может остановиться (или закрыться) на полпути во время следующей операции. → Удалив препятствия, отсоедините штепсельную вилку от розетки и вставьте ее назад приблизительно через 5 секунд. После этого нажмите кнопку "OPEN/CLOSE (Seat)" на пульте дистанционного управления.</li> <li>● Если крышка или сиденье встречают препятствие при первом открывании после установления выключателя на распределительной панели в положения ВКЛ., она (оно) может остановиться (или закрыться) на полпути во время следующей операции. → Устраните препятствие и переведите выключатель на распределительной панели в положение ВЫКЛ. Через 5 секунд снова переведите его в положение ВКЛ. После этого нажмите на кнопку "OPEN/CLOSE (Seat)" на пульте дистанционного управления. (Скрытый тип подключения питания)</li> </ul>	-
<p><b>Время открывания изменено</b></p>	<ul style="list-style-type: none"> <li>● Обнаружение датчиком тела может быть затруднено, если температура окружающей среды превышает 30°C, например в летнее время.</li> </ul>	11
<p><b>Не удается открыть или закрыть при помощи пульта дистанционного управления</b></p>	<ul style="list-style-type: none"> <li>● Если открывается автоматически → Проверьте, "Работает ли пульт дистанционного управления?"</li> <li>● Если автоматическое открывание также не работает, <ul style="list-style-type: none"> <li>• возможно, крышка унитаза установлена неправильно.</li> </ul> → Установите правильно.</li> <li>● Возможно неправильное обнаружение при работе под люминесцентными лампами.</li> </ul>	51 32 -

## Сиденье и крышка унитаза

Проблема	Проверьте	Ссылка на страницу
<b>Сиденье унитаза не нагревается</b>	<ul style="list-style-type: none"> <li>● Не установлен ли параметр температуры сиденья унитаза на "OFF" или на низкий уровень?</li> </ul>	<b>24</b>
	<ul style="list-style-type: none"> <li>● Горит ли индикатор энергосбережения ENERGY SAVER (зеленый) и погас ли индикатор сиденья SEAT?                             <ul style="list-style-type: none"> <li>• Работает таймер энергосбережения, который отключил нагреватель сиденья унитаза.</li> <li>→ Когда Вы садитесь на сиденье, нагреватель временно включается, и сиденье нагревается приблизительно за 15 минут.</li> </ul> </li> <li>● Горит ли индикатор энергосбережения ENERGY SAVER (оранжевый)?                             <ul style="list-style-type: none"> <li>• Температура сиденья унитаза была снижена в целях энергосбережения (действует включение режима автоматического энергосбережения).</li> <li>→ Когда Вы садитесь на сиденье, нагреватель временно включается, и сиденье нагревается приблизительно за 15 минут.</li> </ul> </li> </ul>	<b>26</b>
	<ul style="list-style-type: none"> <li>● Вы сидите долго?                             <ul style="list-style-type: none"> <li>• Приблизительно через 20 минут сидения температура начинает снижаться, а примерно через 1 час нагреватель выключается.</li> <li>→ Отойдите от сиденья унитаза, а затем вернитесь назад.</li> </ul> </li> </ul>	-
	<ul style="list-style-type: none"> <li>● Переключателю сиденья может быть непросто обнаружить некоторые сидячие положения.</li> <li>→ Полностью сядьте на сиденье унитаза.</li> </ul>	<b>11</b>
	<ul style="list-style-type: none"> <li>● Установлено ли покрытие для сиденья или крышки унитаза?                             <ul style="list-style-type: none"> <li>→ Снимите любые покрытия.</li> </ul> </li> </ul>	<b>11</b>

## Энергосбережение

Проблема	Проверьте	Ссылка на страницу
<b>Не работает функция включения режима энергосбережения по таймеру</b>	<ul style="list-style-type: none"> <li>● Заменяли ли Вы батарейки пульта дистанционного управления?                             <ul style="list-style-type: none"> <li>• Когда батарейки разряжаются, настройки могут быть удалены.</li> <li>→ Заново установите настройки.</li> </ul> </li> </ul>	<b>14</b> <b>28</b>
<b>Не работает функция включения режима автоматического энергосбережения</b>	<ul style="list-style-type: none"> <li>● Поскольку данной функции необходимо несколько дней для изучения условий использования изделия, прежде чем будет запущен режим энергосбережения, экономия электроэнергии может быть незначительной в зависимости от частоты использования.</li> <li>→ Проверьте тип режима энергосбережения.</li> </ul>	<b>26</b>

# Поиск и устранение неисправностей

## Освежитель воздуха

Проблема	Проверьте	Ссылка на страницу
По-видимому освежитель воздуха не работает	● Даже после занятия сидячего положения Вы не слышите каких-либо рабочих звуков изделия. → Полностью сядьте на сиденье унитаза.	11
	● Если Вы слышите рабочий звук, когда сели на сиденье. → Очистите фильтр освежителя воздуха.	33
Исходит странный запах	● Вы пользуетесь отдельно купленным дезодорантом или освежителем воздуха? • Это может снизить эффективность освежителя воздуха Washlet или привести к появлению странных запахов. → Уберите дезодорант или освежитель воздуха.	-
Освежитель воздуха не работает	● Не установлен ли параметр "DEODORIZER" на "OFF"? → Установите на "ON".	42

## Гигиенические функции

Проблема	Проверьте	Ссылка на страницу
Не загорается мягкая подсветка или подсветка чаши	● Не установлен ли соответствующий параметр на "OFF"? → Установите на "ON".	44
Аэрозоль распыляется спонтанно	● Когда датчик присутствия A обнаруживает человека, происходит предварительное распыление аэрозоля.	11
	● Если функции омывания не использовались в течение 8 часов, аэрозоль распыляется внутри чаши унитаза автоматически.	20
Не загорается индикатор CLEAN.	● Не установлен ли соответствующий параметр на "OFF"? → Установите на "ON". ● Если индикатор CLEAN не загорается, необходимо заменить детали. Обратитесь к нам (см. контактную информацию на задней стороне обложки).	44 Задняя сторона обложки

## Прочее

Проблема	Проверьте	Ссылка на страницу
Вода вытекает из сантехнических соединений	● Если гайки соединений ослабли, плотно затяните их при помощи такого инструмента, как разводной гаечный ключ. → Если утечка воды не прекращается, закройте запорный клапан и обратитесь к специалисту для проведения ремонта.	-
Гаснет дисплей на пульте дистанционного управления	● Если в течение 5 минут или более на пульте дистанционного управления не нажать какую-либо кнопку, дисплей гаснет.	14
Основной блок неустойчивый	● Между опорой сиденья унитаза и чашей унитаза имеется зазор для активации выключателя сиденья. Когда Вы садитесь на сиденье, оно слегка проседает и активирует выключатель сиденья.	11
Из основного блока раздается звук	<Когда сиденье унитаза занято>	-
	● Если функция очистки работает надлежащим образом, с интервалом в несколько секунд слышен рабочий звук. <При отдалении от чаши после использования>	-
	● Из изделия слышен звук слива остающейся воды. ● Вы можете услышать звук вращения вентилятора изделия. (Приблизительно 30 минут) <Когда изделием не пользуются>	20
	● Если функцией очистки не пользовались приблизительно 8 часов, Вы можете услышать звук автоматической очистки форсунки.	

# Технические характеристики

Пункт		TCF403EG/EGE/ESW	TCF403EG V1	TCF403G/GE/SW	
Номинальное напряжение питания		220 – 240 В переменного тока, 50 Гц			
Номинальная потребляемая мощность		845–855 Вт			
Максимальная потребляемая мощность		1528 Вт (когда температура подаваемой воды составляет (0 °C))			
Тип		Проточный			
Длина шнура питания		0,82 м	0,6 м	1,2 м	
Уровень защиты от воды		IPX4			
Функции	Омывание	Объем распыления	Омывание сзади	Ок. 0,27-0,43 л/мин.	
			Мягкое омывание сзади	Ок. 0,27-0,43 л/мин.	
			Омывание спереди	Ок. 0,29-0,43 л/мин.	
		Температура воды	Диапазон регулировки температуры: ВЫКЛ., ок. 30°C – 40°C		
		Мощность нагревателя	1200–1428 Вт		
		Предохранительное устройство	Термопредохранитель		
		Устройство предотвращения обратного потока	Вакуумный выключатель, Воздушный зазор согласно EN1717		
	Осушитель теплым воздухом	Температура теплого воздуха*	Диапазон регулировки температуры: ок. 35°C – 55°C		
		Расход воздуха	Ок. 0,29 м <sup>3</sup> /мин.		
		Мощность нагревателя	200–238 Вт		
		Предохранительное устройство	Термопредохранитель		
	Подогретое сиденье	Температура поверхности	Диапазон регулировки температуры: ВЫКЛ., ок. 28°C – 36°C (ок. 26°C в режиме автоматического энергосбережения)		
		Мощность нагревателя	55–65 Вт		
		Предохранительное устройство	Термопредохранитель		
	Освежитель воздуха	Метод	O <sub>2</sub> -дезодорирования		
		Расход воздуха	Ок. 0,16 м <sup>3</sup> /мин.		
		Потребляемая мощность	Ок. 5,3 Вт		
	Давление подачи воды		Минимальное требуемое давление воды: 0,1 МПа (динамическое), Максимальное требуемое давление воды: 1,0 МПа (статическое)		
	Температура подаваемой воды		0°C – 35°C		
	Рабочая температура окружающей среды		0°C – 40°C		
Размеры		Ш 392 мм x Г 575 мм x В 134 мм			
Вес		около 7 кг			

\* Температура вокруг отверстия выхода теплого воздуха, измеренная компанией TOTO.

# Гарантия

## ОГРАНИЧЕННАЯ 2-ГОДИЧНАЯ ГАРАНТИЯ

1. TOTO гарантирует, что ее продукция не содержит производственных дефектов при нормальном использовании и обслуживании в течение двух (2) лет с даты покупки. Данное гарантийное обязательство распространяется только на ПЕРВОНАЧАЛЬНОГО ПОКУПАТЕЛЯ.
2. Обязательства TOTO по данной гарантии ограничиваются ремонтом или заменой, по выбору TOTO, оборудования и его частей, оказавшихся дефектными, при условии, что это оборудование или его части были правильно установлены и эксплуатировались в соответствии с данным РУКОВОДСТВОМ ПОЛЬЗОВАТЕЛЯ. TOTO оставляет за собой право на проведение инспекций, которые могут быть необходимы, чтобы определить причину дефекта. TOTO не будет взимать плату за обслуживание или замену частей в связи с гарантийным ремонтом или заменой.  
**TOTO не несет ответственности за стоимость демонтажа, возврата и/или повторного монтажа изделий.**
3. Данное гарантийное обязательство не распространяется на следующие обстоятельства:
  - a) Повреждения или потери, понесенные в результате стихийного бедствия, в частности, пожара, землетрясения, наводнения, грозы и т.д.
  - b) Повреждения или потери в результате несоответствующего или ненадлежащего использования, небрежности, халатности или неправильного технического обслуживания изделия.
  - c) Повреждения или потери в результате демонтажа, неправильного ремонта или модификации изделия.
  - d) Повреждения или потери в результате осаждения или примеси посторонних веществ в системе водоснабжения.
  - e) Повреждения или потери в связи с качеством воды в местности, где эксплуатируется оборудование.
  - f) Повреждения или потери в результате неправильного монтажа или установки оборудования в суровой и/или опасной среде.
4. Данное гарантийное обязательство дает вам определенные юридические права. Вы также можете обладать другими правами в зависимости от страны.
5. Для получения услуг гарантийного ремонта по данной гарантии вы должны связаться с дистрибьютором компании TOTO или обслуживающей организацией либо непосредственно с офисом продаж TOTO. Если из-за размера оборудования или характера дефекта оборудование не может быть возвращено в TOTO, мы можем произвести ремонт оборудования на месте его на-хождения у пользователя или оплатить его доставку в сервисный центр.

Данное письменное гарантийное обязательство является единственным гарантийным обязательством TOTO. Ремонт или замена в соответствии с этим гарантийным обязательством являются исключительным средством компенсации покупателя. TOTO не несет ответственности за утрату возможности эксплуатации оборудования или другие случайные, специальные или косвенные повреждения или расходы, понесенные покупателем, а также за трудовые и прочие затраты в связи с установкой или демонтажом, либо оплату ремонта, выполненного третьими лицами, а также любые другие расходы, конкретно не указанные выше. За исключением случаев, запрещенных действующим законодательством, любые подразумеваемые гарантии, включая гарантии товарного состояния и пригодности для эксплуатации, четко ограничены сроком действия данного гарантийного обязательства. В некоторых странах не допускается ограничение действия косвенных гарантий или исключение или ограничение случайного или косвенного ущерба, поэтому вышеприведенные ограничения и исключения могут быть к вам не применимы.

# Важная информация для пользователей



Если Вы хотите утилизировать данное изделие, не выбрасывайте его вместе с обычными бытовыми отходами. Существует отдельная система сбора использованных электронных изделий согласно законодательству, которое требует надлежащей обработки, повторного использования и переработки таких изделий.

Частные хозяйства в странах-членах ЕС, Швейцарии и Норвегии могут бесплатно сдавать свои использованные электронные изделия в специальные пункты сбора или розничным торговцам (в случае покупки нового подобного изделия).

В странах, не указанных выше, по вопросам правильного способа утилизации таких изделий следует обращаться к местным властям.

Тем самым Вы обеспечите необходимую обработку, повторное использование и переработку утилизируемого изделия, что позволит предотвратить потенциальное отрицательное воздействие на окружающую среду и здоровье людей.

Выбрасывайте только разряженные батарейки. Их нельзя выбрасывать вместе с бытовым мусором, а нужно сдавать в пункты сбора или розничным торговцам.

# TOTO

Главный офис

TOTO Europe GmbH  
Zollhof 2, 40221 Düsseldorf Germany  
Тел: +49 (0)700 8686 0700



Чтобы обеспечить быстрое обслуживание, запишите следующую информацию.

Дата покупки:	Название магазина:
Дата: день/ месяц/ год	Тел.: